

ilmo2 50 WT

FR NOTICE

DE ANLEITUNG

EN INSTRUCTIONS

RU ИНСТРУКЦИЯ

HU ÚTMUTATÓ

PL INSTRUKCJA

CS NÁVOD

RO MANUAL

SR UPUTSTVO

HR UPUTSTVA

LV ROKASGRĀMATA



NOTICE ORIGINALE

Cette notice s'applique à toutes les motorisations ilmo 50 WT dont les déclinaisons sont disponibles au catalogue en vigueur.

SOMMAIRE

1. Informations préalables	1	3. Utilisation et maintenance	6
1. 1. Domaine d'application	1	3. 1. Montée et descente du volet roulant	6
1. 2. Responsabilité	1	3. 2. Détection des obstacles	6
2. Installation	2	3. 3. Protection contre le gel	6
2. 1. Montage	2	4. Astuces et conseils d'utilisation	7
2. 2. Câblage	3	5. Données techniques	7
2. 3. Mise en service	4		
2. 4. Astuces et conseils d'installation	5		

L'ilmo 50 WT est un moteur sans réglage : un simple branchement permet son utilisation.

L'ilmo 50 WT apprend ses fins de course automatiquement.

L'ilmo 50 WT se monte indifféremment à droite ou à gauche. Il se commande à partir d'un point de commande de type inverseur à position fixe ou momentanée.

L'ilmo 50 WT est équipé :

- d'une protection contre les obstacles pour protéger le tablier du volet roulant à la descente.
- d'une protection contre le gel pour protéger le tablier du volet roulant à la montée.

1. INFORMATIONS PRÉALABLES

1. 1. DOMAINE D'APPLICATION

La motorisation ilmo 50 est conçue pour motoriser tous types de volets roulants équipés de butées et de liens rigides.

L'installateur, professionnel de la motorisation et de l'automatisation de l'habitat doit s'assurer que l'installation du produit motorisé une fois installé respecte les normes en vigueur dans le pays de mise en service comme notamment la norme sur **les volets roulant EN13659**.

1. 2. RESPONSABILITÉ

Avant d'installer et d'utiliser la motorisation, lire attentivement cette notice. Outre les instructions décrites dans cette notice, respecter également les consignes détaillées dans le document joint **Consignes de sécurité**.

La motorisation doit être installée par un professionnel de la motorisation et de l'automatisation de l'habitat, conformément aux instructions de Somfy et à la réglementation applicable dans le pays de mise en service.

Toute utilisation de la motorisation hors du domaine d'application décrit ci-dessus est interdite. Elle exclurait, comme tout irrespect des instructions figurant dans cette notice et dans le document joint **Consignes de sécurité**, toute responsabilité et garantie de Somfy.

L'installateur doit informer ses clients des conditions d'utilisation et de maintenance de la motorisation et doit leur transmettre les instructions d'utilisation et de maintenance, ainsi que le document joint **Consignes de sécurité**, après l'installation de la motorisation. Toute opération de Service Après-Vente sur la motorisation nécessite l'intervention d'un professionnel de la motorisation et de l'automatisation de l'habitat.

Si un doute apparaît lors de l'installation de la motorisation ou pour obtenir des informations complémentaires, consulter un interlocuteur Somfy ou aller sur le site www.somfy.com.



Avertissement Sécurité!







Attention!





Information

2. INSTALLATION

-  Consignes à suivre **impérativement** par le professionnel de la motorisation et de l'automatisation de l'habitat réalisant l'installation de la motorisation.
-  Ne jamais laisser tomber, choquer, percer, immerger la motorisation.
-  Installer un point de commande individuel pour chaque motorisation.
-  Ne jamais connecter 2 points de commande sur un même moteur.
-  Vérifier la compatibilité en cas d'utilisation de ce moteur avec un système bus (ex: système « **KNX** »).

2. 1. MONTAGE

-  Contrôler la robustesse du volet roulant et de ses équipements.
-  S'assurer que la motorisation utilisée est adaptée à la taille du volet roulant afin de ne pas risquer d'endommager le volet roulant et/ou le produit Somfy.
-  Pour obtenir des renseignements sur la compatibilité de la motorisation au volet roulant et aux accessoires, s'adresser au fabricant de volet roulant ou à Somfy.

2. 1. 1. Préparation de la motorisation

 S'assurer que le diamètre intérieur du tube est supérieur ou égal à 47 mm.

- 1) Monter les accessoires nécessaires à l'intégration de la motorisation dans le tube d'enroulement :
 - Soit uniquement la roue **a** sur la motorisation.
 - Soit la couronne **b** et la roue **c** sur la motorisation.
- 2) Mesurer la longueur (L1) entre le bord intérieur de la tête de la motorisation et l'extrémité de la roue.

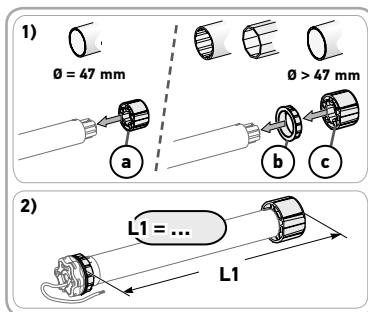

2. 1. 2. Préparation du tube

 Installer un moteur ilmo 50 WT dans un tube d'enroulement d'épaisseur mini de 0.5 mm dont la face interne est lisse : pas de présence de soudure, sertissage, pliage, etc. à l'intérieur du tube.

- 1) Couper le tube d'enroulement à la longueur désirée en fonction du produit motorisé.
- 2) Ébavurer le tube d'enroulement et éliminer les copeaux.
- 3) Pour les tubes d'enroulement lisses, découper une encoche selon les cotes suivantes :
 - d = 4 mm (0.16 in)
 - e = 28 mm (1.1 in)

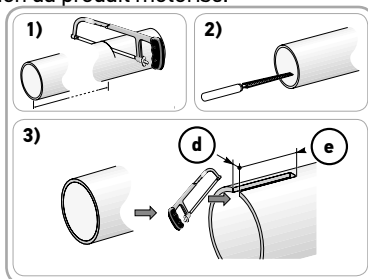

2. 1. 3. Assemblage motorisation - tube

- 1) Glisser le moteur dans le tube d'enroulement.
Pour les tubes d'enroulement lisses à l'intérieur, positionner l'encoche découpée sur l'ergot de la couronne.
- 2) La roue doit être bloquée en translation dans le tube d'enroulement:
 - Soit en fixant le tube d'enroulement sur la roue à l'aide de 4 vis parker Ø 5 mm ou 4 rivets pop acier Ø 4,8 mm placés entre 5 mm et 15 mm de l'extrémité extérieure de la roue, quel que soit le tube d'enroulement.



Les vis ou les rivets pop ne doivent pas être fixés sur le moteur mais uniquement sur la roue.

- Soit par l'utilisation d'un stop roue, pour les tubes non lisses.

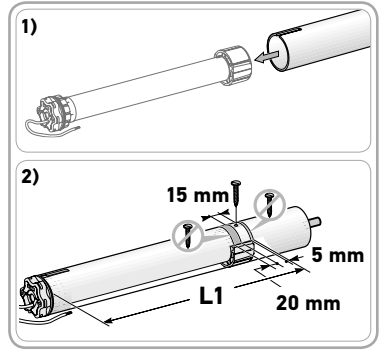

2. 1. 4. Montage de l'ensemble tube - motorisation

- 1) Monter et fixer l'ensemble tube-motorisation sur le support embout **f** et sur le support motorisation **g** :



S'assurer que l'ensemble tube-motorisation est verrouillé sur le support embout. Cette opération permet d'éviter à l'ensemble tube-motorisation de sortir de la fixation du support embout lorsque le volet roulant arrive en fin de course basse.

- 2) Suivant le type de support, mettre l'anneau d'arrêt **h** en place.

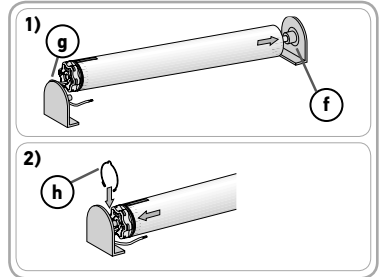

2. 2. CÂBLAGE

⚠ Respecter la Norme NF C 15-100 pour les installations électriques.

⚠ Les câbles traversant une paroi métallique doivent être protégés et isolés par un manchon ou un fourreau.

⚠ Attacher les câbles pour éviter tout contact avec une partie en mouvement.

⚠ Si la motorisation est utilisée en extérieur, et si le câble d'alimentation est de type H05-VVF alors installer le câble dans un conduit résistant aux UV, par exemple sous goulotte.



Laisser le câble d'alimentation de la motorisation accessible : il doit pouvoir être remplacé facilement.



Toujours faire une boucle sur le câble d'alimentation pour éviter la pénétration d'eau dans la motorisation !

- Couper l'alimentation secteur.
- Connecter la motorisation selon les informations du tableau ci-dessous :

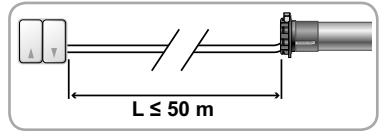

230 V ~ 50 Hz	Câble
Neutre (N)	Bleu
Phase (L1)	Marron
Phase (L2)	Noir
Terre (⊥)	Vert-Jaune

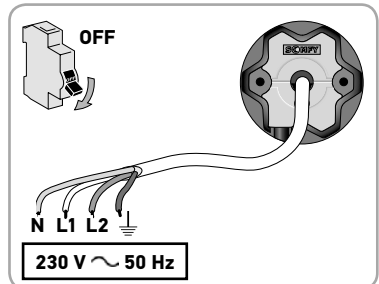

i Selon le courant de charge maximale du point de commande et selon les types de moteurs, plusieurs moteurs peuvent être connectés en parallèle à un point de commande.

Exemple d'un point de commande 3A :

Couple en Nm	Quantité max. de moteurs
6	5
10	4
20	2

- ❶ Pour l'intégration du moteur dans un système Somfy, par l'intermédiaire d'un moteur contrôleur Somfy, les exigences de connexion de la notice du contrôleur doivent être scrupuleusement respectées.
- ❶ Les points de commande avec un relais « semi-conducteur » ne doivent pas être utilisés.

2. 3. MISE EN SERVICE

✋ Après avoir fixé le volet roulant sur le tube d'enroulement, s'assurer que, lorsque le volet roulant est en position de fin de course basse, le lien rigide est correctement placé et que la première lame entre dans les coulisses en position verticale (force F). Si besoin ajuster le nombre de lames utilisées pour améliorer la position du lien rigide lorsque le volet roulant est en fin de course basse.

✋ Toujours se reporter aux abaques et aux préconisations de montage du fabricant de liens rigides pour sélectionner ceux adaptés au volet roulant utilisé.

❶ Utiliser au moins 2 liens rigides pour fixer le volet roulant au tube d'enroulement.

1) Rétablir le courant.

- Appuyer sur le bouton « Montée » du point de commande :
 - Si le volet roulant monte, le câblage est correct et la mise en service terminée.
 - Si le volet roulant descend, passer à l'étape suivante.

2) Couper le courant.

- Inverser le fil marron et le fil noir reliés au point de commande.

3) Rétablir le courant.

- Appuyer sur le bouton « Montée » pour contrôler le sens de rotation.

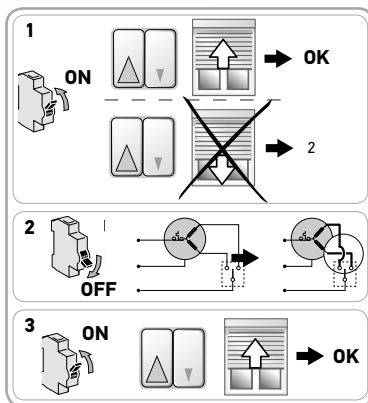
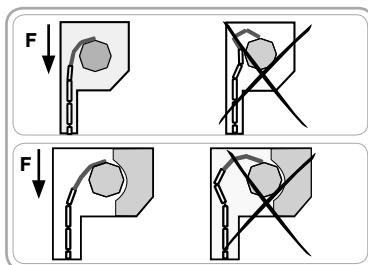

2. 4. ASTUCES ET CONSEILS D'INSTALLATION

2. 4. 1. Questions sur l'ildo 50 WT ?

Problèmes	Causes possibles	Solutions
Le volet roulant tourne dans le mauvais sens.	Le câblage est incorrect.	Contrôler le câblage et le modifier si besoin.
Le volet roulant ne fonctionne pas.	Le câblage est incorrect.	Contrôler le câblage et le modifier si besoin.
	La motorisation est au thermique.	Attendre que la motorisation refroidisse.
	Le point de commande n'est pas compatible.	Contrôler la compatibilité et remplacer le point de commande si besoin.
Le volet roulant s'arrête trop tôt.	Le volant roulant subit des frottements lors de ses déplacements : frottement au niveau des coulisses, du coffre, interférence entre le tube d'enroulement et la motorisation, etc.	Contrôler l'installation du volet roulant et corriger les éventuels frottements. Si le problème persiste, remettre la motorisation en configuration d'origine.
	La motorisation a été installée dans un nouveau volet roulant.	Remettre la motorisation en configuration d'origine, voir chapitre «Retour en configuration d'origine ».
Le volet roulant ne s'arrête pas en fin de course basse.	Les fixations utilisées ne sont pas adaptées.	Contrôler que le volet roulant est fixé au tube d'enroulement avec des liens rigides.
Le volet roulant ne s'arrête pas en fin de course haute.	Le système de blocage du volet roulant en position haute n'est pas adapté.	Contrôler que le volet roulant est équipé de butées vissées sur la lame finale, de butées fixes ou amovibles intégrées dans les coulisses ou d'une lame finale faisant office de butée.

2. 4. 2. Retour en configuration d'origine

2. 4. 2. 1. Avec le point de commande relié au volet roulant

Suivre rigoureusement chacune des 4 étapes de la procédure afin de réussir le retour en configuration d'origine.

- 1) Mettre le volet roulant à mi-hauteur.
- 2) Répéter l'étape suivante 3 fois de suite :
 - Appuyer sur le bouton « Montée » jusqu'à ce que le volet roulant bouge. Relâcher immédiatement le bouton.
- 3) Répéter l'étape suivante 2 fois de suite :
 - Appuyer sur le bouton « Descente » jusqu'à ce que le volet roulant bouge. Relâcher immédiatement le bouton.
- 4) Appuyer de nouveau sur le bouton « Descente » jusqu'à ce que le volet roulant effectue 2 mouvements successifs dans le même sens.
 - La motorisation est réinitialisée en configuration d'origine.

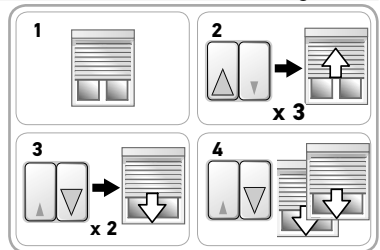

2. 4. 2. 2. Avec le câble de réglage pour moteur électronique filaire

- Appuyer en même temps sur le bouton « Montée » et le bouton « Descente » du câble de réglage jusqu'à ce que le volet roulant effectue un premier puis un second va-et-vient.
 - La motorisation est de nouveau en configuration d'origine.

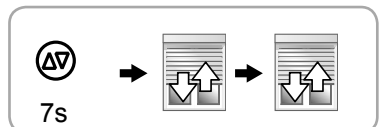

3. UTILISATION ET MAINTENANCE

Cette motorisation ne nécessite pas d'opération de maintenance

3. 1. MONTÉE ET DESCENTE DU VOLET ROULANT

1) Appuyer sur le bouton « Montée » :

- Le volet roulant monte et s'arrête en butée haute sans avoir besoin de faire de réglage.

2) Appuyer sur le bouton « Descente » :

- Le volet roulant descend et s'arrête en butée basse sans avoir besoin de faire de réglage.

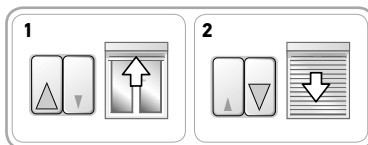

3. 2. DÉTECTION DES OBSTACLES

La détection automatique des obstacles permet de protéger le tablier du volet roulant et de dégager les obstacles :

- Si le tablier du volet roulant rencontre un obstacle à la descente, le volet roulant s'arrête automatiquement :
 - Appuyer sur le bouton « Montée » pour débloquer le volet roulant.
- Si le tablier du volet roulant rencontre un obstacle à la montée, le volet roulant s'arrête automatiquement :
 - Appuyer sur le bouton « Descente » pour débloquer le volet roulant.

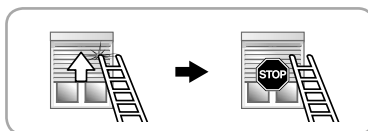
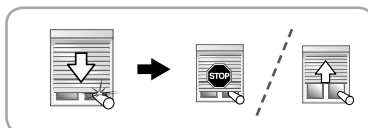

3. 3. PROTECTION CONTRE LE GEL

La protection contre le gel fonctionne comme la détection des obstacles :

- Si la motorisation détecte une résistance, elle ne se met pas en marche pour protéger le tablier du volet roulant :
 - Le volet roulant reste en position initiale.

i La protection automatique contre le gel évite un endommagement du tablier lorsque le givre bloque la dernière lamelle contre le rebord de fenêtre. Si le tablier est (complètement) gelé dans les coulisses ou si des lamelles sont bloquées entre elles par du givre, le fonctionnement de la protection contre le gel peut, en revanche, être limité. Dans ce cas, un endommagement du tablier n'est pas complètement exclu. Ce type de gel du tablier est très rare. Si cela se produit, attendre le dégel avant d'utiliser le volet roulant.

4. ASTUCES ET CONSEILS D'UTILISATION

Questions sur l'ildo 50 WT ?

Problèmes	Causes possibles	Solutions
Le volet roulant ne fonctionne pas.	La motorisation est au thermique.	Attendre que la motorisation refroidisse.

5. DONNÉES TECHNIQUES

Alimentation	230 V ~ 50 Hz
Température d'utilisation	- 20 °C à + 60 °C
Indice de protection	IP 44
Isolation électrique	Classe I



Par la présente, Somfy déclare que la motorisation couverte par ces instructions, marquée pour être alimentée en 230V - 50Hz et utilisée comme indiqué dans ces instructions, est conforme aux exigences essentielles des Directives 2006/42/EC et 2014/30/EU. Une déclaration de conformité détaillant les normes et les spécifications utilisées et précisant tous les détails pour l'identification de la motorisation, le nom et l'adresse de la (des) personne(s) autorisée(s) à constituer le dossier technique et habilitée à établir la déclaration comprenant le lieu et la date d'émission, est disponible à l'adresse Internet www.somfy.com/ce.

ORIGINALANLEITUNG

Diese Anleitung gilt für alle Antriebe vom Typ ilmo 50 WT, deren Ausführungen im aktuellen Katalog zu finden sind.

INHALT

1. Vorbemerkungen	8	3. Verwendung und Wartung	13
1. 1. Anwendungsbereich	8	3. 1. Auf- und Abfahren des Rollladens	13
1. 2. Haftung	8	3. 2. Hinderniserkennung	13
2. Installation	9	3. 3. Festfrierschutz	13
2. 1. Montage	9	4. Tipps und Empfehlungen für die Anwendung	14
2. 2. Verkabelung	10	5. Technische Daten	14
2. 3. Inbetriebnahme	11		
2. 4. Tipps und Empfehlungen für die Installation	12		

Der Antrieb ilmo 50 WT bedarf keiner Einstellungen: Er ist nach dem Anschließen sofort betriebsbereit.

Die Endlageneinstellungen des ilmo 50 WT erfolgen automatisch.

Der Antrieb ilmo 50 WT kann sowohl rechts als auch links montiert werden. Er wird mit einem verriegelten Schalter oder Taster angesteuert.

Der Antrieb ilmo 50 WT verfügt über:

- Eine Hinderniserkennung, die im Falle von Hindernissen Beschädigungen des Rollladenpanzers beim Herunterfahren verhindert;
- Einen Festfrierschutz, der beim Festfrieren des Rollladens Beschädigungen des Rollladenpanzers beim Hochfahren verhindert.

1. VORBEMERKUNGEN

1. 1. ANWENDUNGSBEREICH

Der Antrieb ilmo 50 wurde für den Antrieb aller Arten von Rollläden mit Anschlägen und festen Wellenverbindern entwickelt.

Der Installateur muss Fachmann für Antriebe und Automatisierungstechnik im Wohnungsbau sein und sicherstellen, dass der Behang nach der Installation den Normen entspricht, die im Installationsland gelten, namentlich der Rollladennorm EN 13659.

1. 2. HAFTUNG

Lesen Sie bitte diese Installationsanleitung sorgfältig durch, bevor Sie den Antrieb montieren und in Betrieb nehmen. Beachten Sie außer den Anweisungen in dieser Anleitung auch die detaillierten Hinweise im beiliegenden Dokument **Sicherheitshinweise**.

Die Installation des Antriebs muss von einem Fachmann für Gebäudeautomation unter Einhaltung der Anweisungen von Somfy und der am Ort der Inbetriebnahme geltenden Vorschriften vorgenommen werden.

Jede Nutzung des Antriebs zu Zwecken, die über den im vorliegenden Dokument beschriebenen Anwendungsbereich hinausgehen, ist untersagt. Jede Missachtung dieser sowie aller anderen in dieser Anleitung und im beiliegenden Dokument **Sicherheitshinweise** enthaltenen Anweisungen führt zum Ausschluss jeglicher Haftung und Gewährleistungsansprüche durch Somfy.

Der Installateur hat seine Kunden auf die Nutzungs- und Wartungsbedingungen des Antriebs hinzuweisen und ihnen diese sowie das beiliegende Dokument **Sicherheitshinweise** nach Abschluss der Installation des Antriebs auszuhändigen. Wartungs- und Reparaturarbeiten für den Antrieb dürfen ausschließlich von Fachleuten für Gebäudeautomation ausgeführt werden.

Für Fragen zur Installation des Antriebs und weiterführenden Informationen wenden Sie sich bitte an Ihren Somfy-Ansprechpartner, oder besuchen Sie unsere Website www.somfy.com.



Sicherheitshinweis!







Achtung!





Information

2. INSTALLATION

-  Die folgenden Anweisungen sind vom Fachmann, der die Installation des Antriebs ausführt, **unbedingt** zu beachten.
-  Lassen Sie den Antrieb niemals fallen, bewahren Sie ihn vor Erschütterungen, bohren Sie ihn nicht an und tauchen Sie ihn nicht in Flüssigkeiten.
-  Installieren Sie für jeden Antrieb eine eigene Bedieneinheit.
-  Schließen Sie niemals zwei verschiedene Bedieneinheiten an ein und denselben Motor an.
-  Überprüfen Sie die Kompatibilität, wenn Sie den Antrieb mit einem Bussystem (z. B. „**KNX**“) verwenden.

2. 1. MONTAGE

-  Überprüfen Sie die Belastbarkeit des Rollladens und seines Zubehörs.
-  Um eine Beschädigung des Rollladens und/oder des Somfy-Produktes auszuschließen, vergewissern Sie sich bitte, dass der verwendete Antrieb für die betreffende Rollladengröße geeignet ist.
-  Für weitere Informationen zur Kompatibilität des Antriebs mit dem Rollladen und dessen Zubehör wenden Sie sich bitte an den Rollladen-Hersteller oder an Somfy.

2. 1. 1. Vorbereitung des Antriebs

-  Achten Sie darauf, dass der Innendurchmesser der Welle mindestens 47 mm beträgt.

- 1) Bringen Sie die erforderlichen Zubehörteile zur Montage des Antriebs an der Welle an:
 - Entweder nur den Mitnehmer **a** am Antrieb.
 - Oder den Adapter **b** und den Mitnehmer **c** am Antrieb.
- 2) Messen Sie die Länge (L1) zwischen dem Innenrand des Antriebskopfes und dem äußersten Ende des Mitnehmers.

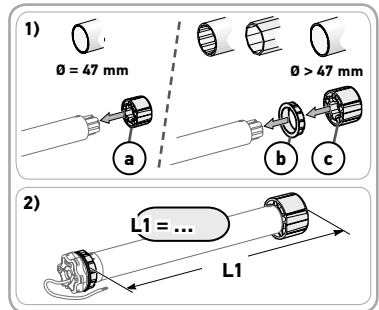

2. 1. 2. Vorbereitung der Welle

-  Installieren Sie den Antrieb ilmo 50 WT in einer Welle mit einer Wandstärke von mindestens 0,5 mm und einer glatten Innenfläche (keine Schweißnähte, Verformungen oder Biegungen auf der Innenseite der Welle).

- 1) Schneiden Sie die Welle auf die gewünschte Länge zu.
- 2) Entgraten Sie die Welle und entfernen Sie die Späne.
- 3) Versehen Sie die Präzisionsrohre, unter Berücksichtigung folgender Maße, mit einer Ausklinkung:
 - $d = 4 \text{ mm}$ (0.16 Zoll)
 - $e = 28 \text{ mm}$ (1.1 Zoll)

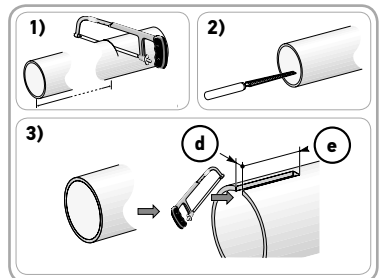

2. 1. 3. Zusammenbau von Antrieb und Welle

- 1) Führen Sie den Antrieb in die Welle ein. Positionieren Sie bei auf der Innenseite glatten Wellen die Ausklinkung am Führungszapfen des Adapters.
- 2) Der Mitnehmer muss im Inneren der Welle gegen Verschieben gesichert werden:
 - Entweder durch Befestigung der Welle am Mitnehmer durch 4 selbstschneidende Schrauben mit einem Durchmesser von \varnothing 5 mm oder durch 4 Edelstahl-Blindnieten mit einem Durchmesser von \varnothing 4,8 mm, die zwischen 5 mm und 15 mm vom äußeren Ende des Mitnehmers entfernt an der Welle angebracht werden.

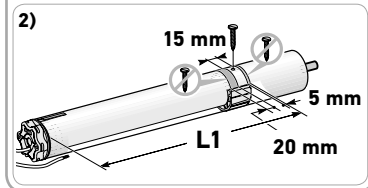
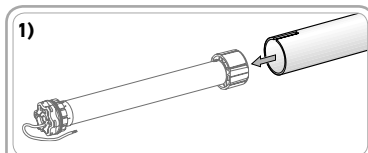

Die Schrauben bzw. Blindnieten dürfen nur am Mitnehmer angebracht werden, niemals am Antrieb.

- Oder durch Verwendung einer Aufschraubkappe für Wellen mit Innengewinde.

2. 1. 4. Einbau der Wellen-Antriebs-Einheit

- 1) Bringen Sie die Wellen-Antriebs-Einheit am Gegenlager **f** und am Antriebslager **g** an:

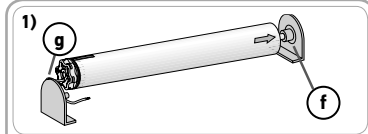

Vergewissern Sie sich, dass die Wellen-Antriebs-Einheit am Gegenlager verriegelt ist. Damit wird verhindert, dass sich die Befestigung der Welle mit dem Antrieb vom Gegenlager löst, wenn der Rollladen seine untere Endlage erreicht.

- 2) Bringen Sie, je nach Art des Lagers, den Federring **h** an.

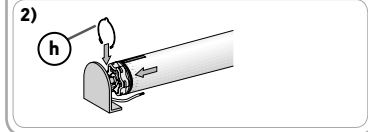

2. 2. VERKABELUNG

Errichten, Prüfen, Inbetriebsetzen and Fehlerbehebung der Anlage darf nur von einer Elektrofachkraft durchgeführt werden (DIN VDE 1000-10).

Alle Kabel, die in Kontakt mit einer metallischen Wandung geraten könnten, müssen mit einer Hülse oder Ummantelung geschützt und isoliert werden.

Bringen Sie die Kabel so an, dass sie nicht in Kontakt zu beweglichen Teilen geraten können.

Wenn der Antrieb im Freien eingesetzt wird und wenn ein Versorgungskabel des Typs H05-VVF verwendet wird, muss dieses in einem UV-beständigen Kabelrohr, zum Beispiel in einem Kabelkanal verlegt werden.

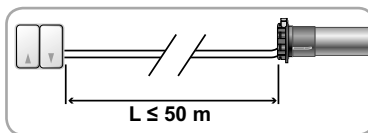

Achten Sie darauf, dass das Netzkabel des Antriebs zugänglich bleibt: Es muss sich einfach austauschen lassen.

Sehen Sie eine Schleife im Netzkabel vor, um das Eindringen von Wasser in den Antrieb zu vermeiden

- Unterbrechen Sie die Spannungsversorgung.
- Schließen Sie den Antrieb gemäß den Angaben in unten stehender Tabelle an:

230 V ~ 50 Hz	Kabel
Neutraleiter (N)	Blau
Phase (L1)	Braun
Phase (L2)	Schwarz
Schutzleiter (⚡)	Gelb/grün

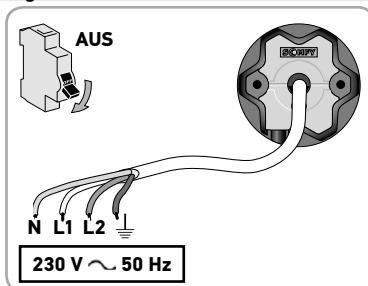

Abhängig von der Belastbarkeit der Steuerung und der verwendeten Antriebsvariante, können mehrere Antriebe an einer Bedieneinheit parallel angeschlossen werden.

Beispiel für eine Steuerung mit 3 A Belastbarkeit:

Drehmoment Nm	max. Anzahl
6	5
10	4
20	2

- i** Bei Einbindung des Antriebs in ein Somfy-System über einen Aktor sind die Anschlußvorschriften des Aktors zu beachten.
- i** Aktoren mit Halbleiterrelais/Triacs dürfen nicht verwendet werden.

2. 3. INBETRIEBNAHME

 Stellen Sie nach dem Befestigen des Rollladens an der Welle sicher, dass der feste Wellenverbinder so platziert ist, dass das oberste Profil senkrecht in die Führungsschienen einläuft, wenn sich der Rollladen in der unteren Endlage befindet (Kraft F). Verändern Sie gegebenenfalls die Anzahl der verwendeten Profile, um die Stellung des Wellenverbinders zu korrigieren, wenn sich der Rollladen in der unteren Endlage befindet.

 Ziehen Sie die Tabellen und Montageanleitungen des Herstellers der festen Wellenverbinder zurate, um die für den jeweiligen Rollladen geeigneten Teile auszuwählen.

i Verwenden Sie mindestens 2 feste Wellenverbinder, um den Rollladen an der Welle zu befestigen.

- 1) Schalten Sie die Spannungsversorgung wieder ein.
 - Drücken Sie auf die AUF-Taste der Bedieneinheit:
 - Bewegt sich der Rollladen aufwärts, ist die Inbetriebnahme beendet.
 - Bewegt sich der Rollladen abwärts, gehen Sie bitte wie folgt vor.
- 2) Schalten Sie die Spannungsversorgung aus.
 - Vertauschen Sie das braune und das schwarze Kabel an der Bedieneinheit.
- 3) Schalten Sie die Spannungsversorgung wieder ein.
 - Drücken Sie auf die AUF-Taste, um die Drehrichtung zu überprüfen.

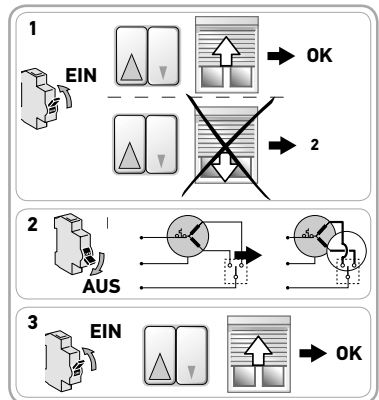
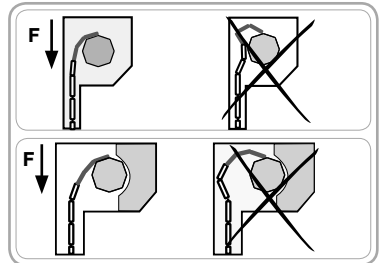

2. 4. TIPPS UND EMPFEHLUNGEN FÜR DIE INSTALLATION

2. 4. 1. Fragen zum ilmo 50 WT?

Störungen	Mögliche Ursachen	Lösungen
Der Rollladen bewegt sich in die falsche Richtung.	Die Verkabelung ist fehlerhaft.	Die Verkabelung überprüfen und ggf. ändern.
Der Rollladen funktioniert nicht.	Die Verkabelung ist fehlerhaft.	Die Verkabelung überprüfen und ggf. ändern.
	Der Überhitzungsschutz des Antriebs wurde ausgelöst.	Warten Sie ab, bis der Antrieb abgekühlt ist.
	Die Bedieneinheit ist nicht kompatibel.	Die Kompatibilität überprüfen und die Bedieneinheit ggf. austauschen.
Der Rollladen hält zu früh an.	Der Rollladen unterliegt während der Bewegungen einer Reibung an den Führungsschienen oder am Kasten, oder einer Interferenz zwischen Welle und Antrieb, usw.	Kontrollieren Sie die Montage des Rollladens und korrigieren Sie eventuelle Reibstellen. Falls der Fehler weiter besteht, den Antrieb auf die Werkseinstellungen zurücksetzen.
	Der Antrieb wurde in einen neuen Rollladen eingebaut.	Setzen Sie den Antrieb auf die Werkseinstellungen zurück, siehe Abschnitt "Rücksetzen auf Werkseinstellung".
Der Rollladen hält nicht in der unteren Endlage an.	Die verwendeten Befestigungen sind nicht geeignet.	Vergewissern Sie sich, dass der Rollladen über feste Wellenverbinder an der Welle befestigt ist.
Der Rollladen hält nicht in der oberen Endlage an.	Das Verriegelungssystem des Rollladens in der oberen Endlage entspricht nicht den Anforderungen.	Kontrollieren Sie, ob an der Endleiste verschraubte Stopper, feste bzw. abnehmbare Stopper in der Führungsschiene oder eine Endleiste, die als Stopper fungiert, vorhanden sind.

2. 4. 2. Rücksetzen auf Werkseinstellung

2. 4. 2. 1. Über die Bedieneinheit des Rollladens

Befolgen Sie unbedingt jeden einzelnen der 4 nachfolgend beschriebenen Schritte, um das Zurücksetzen auf Werkseinstellung mit Erfolg durchführen zu können.

- 1) Bewegen Sie den Rollladen, bis er auf halber Höhe ist.
- 2) Wiederholen Sie den Schritt 3-mal hintereinander:
 - Drücken Sie auf die AUF-Taste, bis sich der Rollladen in Bewegung setzt. Lassen Sie anschließend den Knopf sofort wieder los.
- 3) Wiederholen Sie den folgenden Schritt 2-mal hintereinander:
 - Drücken Sie auf die AB-Taste, bis sich der Rollladen in Bewegung setzt. Lassen Sie anschließend den Knopf sofort wieder los.
- 4) Drücken Sie erneut auf die AB-Taste, bis der Rollladen 2 aufeinander folgende Bewegungen in die gleiche Richtung durchführt.
 - Der Antrieb wurde jetzt in seine Werkseinstellung zurückgesetzt.

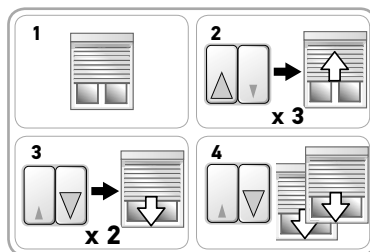

2. 4. 2. 2. Mit Einstellkabel für einen drahtgebundenen elektronischen Antrieb

- Drücken Sie gleichzeitig auf die Tasten AUF/AB des Einstellkabels, bis der Rollladen erst eine und dann noch eine zweite Auf-/Ab-Bewegung ausführt.
 - Der Antrieb ist nun auf die Werkseinstellung zurückgesetzt.

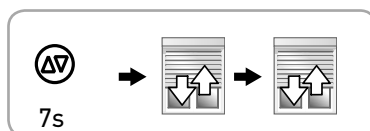

3. VERWENDUNG UND WARTUNG

Für diesen Antrieb sind keine Wartungsarbeiten erforderlich.

3. 1. AUF- UND ABFAHREN DES ROLLADENS

- 1) Drücken Sie auf die AUF-Taste:
 - Der Rollladen fährt hoch und bleibt bei Erreichen der oberen Endlage stehen, ohne dass eine Einstellung nötig ist.
- 2) Drücken Sie auf die AB-Taste:
 - Der Rollladen fährt runter und bleibt bei Erreichen der unteren Endlage stehen, ohne dass eine Einstellung nötig ist.

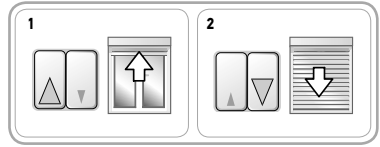

3. 2. HINDERNISERKENNUNG

Die automatische Hinderniserkennung schützt den Rollladenpanzer vor Schäden und ermöglicht das Entfernen der Hindernisse:

- Falls der Rollladenpanzer bei der Abwärtsbewegung auf ein Hindernis trifft, stoppt der Behang automatisch:
 - Drücken Sie auf die AUF-Taste, um den Rollladen zu entsperren.
- Falls der Rollladenpanzer bei der Aufwärtsbewegung auf ein Hindernis trifft, stoppt der Behang automatisch:
 - Drücken Sie auf die AB-Taste, um den Rollladen zu entsperren.

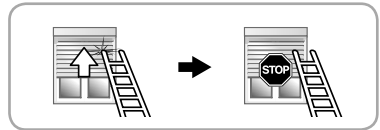
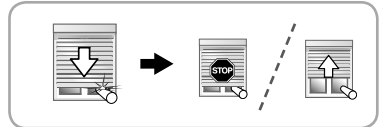

3. 3. FESTFRIERSCHUTZ

Der Festfrierschutz funktioniert wie die Hinderniserkennung:

- Erkennt der Antrieb einen Widerstand, setzt er sich, um eine Beschädigungen des Rollladenpanzers zu vermeiden, nicht in Bewegung:
 - Der Rollladen verbleibt in seiner ursprünglichen Position.

i Der automatische Festfrierschutz verhindert eine Beschädigung des Panzers, wenn die letzte Lamelle des Panzers an der Fensterbank festgefroren ist. Beim (kompletten) Festfrieren des Panzers in den Führungsschienen oder beim Festfrieren einzelner Lamellen untereinander ist hingegen die Funktionalität des Festfrierschutzes möglicherweise eingeschränkt, so dass Beschädigungen des Panzers nicht mit Sicherheit ausgeschlossen werden können. Ein derartiges Einfrieren des Panzers ist sehr selten. Sehen Sie in diesem Fall von einer Bedienung des Rollladens ab, bis sich die Vereisung gelöst hat.

4. TIPPS UND EMPFEHLUNGEN FÜR DIE ANWENDUNG

Fragen zum ilmo 50 WT?

Störungen	Mögliche Ursachen	Lösungen
Der Rollladen funktioniert nicht.	Der Überhitzungsschutz des Antriebs wurde ausgelöst.	Warten Sie ab, bis der Antrieb abgekühlt ist.

5. TECHNISCHE DATEN

Betriebsspannung	230 V ~ 50 Hz
Temperaturbereich	- 20 °C bis + 60 °C
Schutzart	IP 44
Schutzklasse	Klasse I



Somfy erklärt hiermit, dass der in dieser Anleitung beschriebene Antrieb bei bestimmungsgemäßem Einsatz und angeschlossen an eine 230 V / 50 Hz-Stromversorgung die grundlegenden Anforderungen der Richtlinien 2006/42/EG und 2014/30/EG erfüllt. Eine mit Ausstellungsdatum und -ort versehene CE-Konformitätserklärung mit einer Aufzählung aller anwendbaren Normen und technischen Spezifikationen und aller zur Identifizierung des Antriebs erforderlichen Details sowie der Angabe der Namen und Adressen der Person(en), die berechtigt sind, die technischen Unterlagen zu erstellen und zu beglaubigen, kann unter der Internet-Adresse www.somfy.com/ce eingesehen werden.

ORIGINAL GUIDE

These instructions apply to all ilmo 50 WT drives, the different versions of which are available in the current catalogue.

CONTENTS

1. Prerequisite information	15	3. Use and maintenance	20
1. 1. Area of application	15	3. 1. Raising and lowering the roller shutter	20
1. 2. Liability	15	3. 2. Obstacle detection	20
2. Installation	16	3. 3. Anti-freeze protection	20
2. 1. Installation	16	4. Tips and recommendations for use	21
2. 2. Wiring	17	5. Technical data	21
2. 3. Commissioning	18		
2. 4. Tips and recommendations for installation	19		

The ilmo 50 WT is a non-adjustable motor: a simple connection is all that is required.

The ilmo 50 WT programs its end limits automatically.

The ilmo 50 WT can be mounted either on the right or the left. It can be controlled from a control point with a fixed position or momentary action-type switch.

The ilmo 50 WT is equipped with:

- obstacle protection to protect the roller shutter when it is being lowered.
- anti-freeze protection to protect the roller shutter when it is being raised.

1. PREREQUISITE INFORMATION

1. 1. AREA OF APPLICATION

The ilmo 50 drive is designed to drive all types of roller shutters equipped with rigid links and stops.

The professional motorisation and home automation installer must ensure that, once installed, the installation of the motorised product complies with the standards in force in the country in which it is commissioned such as, for example, the EN13659 roller shutters standard.

1. 2. LIABILITY

Please read these instructions carefully before installing and using the drive. In addition to following the instructions given in this guide, the instructions detailed in the attached **Safety instructions** document must also be observed.

The drive must be installed by a motorisation and home automation professional, according to instructions from Somfy and the regulations applicable in the country in which it is commissioned.

It is prohibited to use the drive outside the field of application described above. Such use, and any failure to comply with the instructions given in this guide and in the attached **Safety instructions** document, absolves Somfy of any liability and invalidates the warranty.

The installer must inform its customers of the operating and maintenance conditions for the drive and must provide them with the instructions for use and maintenance, and the attached **Safety instructions** document, after installing the drive. Any After-Sales Service operation on the drive must be performed by a motorisation and home automation professional.





If in doubt when installing the drive, or to obtain additional information, contact a Somfy adviser or go to the website www.somfy.com.

 Safety warning!



 Caution!

 Information

2. INSTALLATION

-  Instructions which **must** be followed by the motorisation and home automation professional installing the drive.
-  Never drop, knock, drill or submerge the drive.
-  Install a separate control point for each drive.
-  Never connect 2 control points to a single motor.
-  Check compatibility if the motor is being used with a bus system (e.g.: a “**KNX**” system).

2. 1. INSTALLATION

-  Check the strength of the roller shutter and its fittings.
-  Check that the drive used is suitable for the size of roller shutter, to avoid the risk of damaging the roller shutter and/or the Somfy product.
-  For information about the compatibility of the drive with the roller shutter and accessories, contact the roller shutter manufacturer or Somfy.

2. 1. 1. Preparing the drive

-  Check that the inner diameter of the tube is 47 mm or greater.
- 1) Fit the accessories required to integrate the motorisation in the roller tube:
 - Either fit the drive wheel **a** on the drive.
 - Or fit the crown **b** and the drive wheel **c** on the drive.
 - 2) Measure the length (L1) between the inner edge of the motorisation head and the rim of the drive wheel.

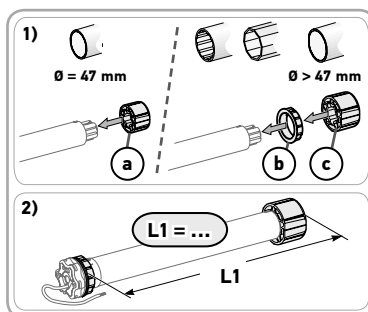

2. 1. 2. Tube preparation

-  Install a ilmo 50 WT motor in a roller tube with a minimum thickness of 0.5 mm and a smooth inner surface: with no welding, crimping, folding, etc. inside the tube.
- 1) Cut the roller tube to the required length, depending on the motorised product.
 - 2) Deburr the roller tube and remove the swarf.
 - 3) For smooth roller tubes, cut a notch with the following measurements:
 - $d = 4\text{ mm}$ (0.16 in)
 - $e = 28\text{ mm}$ (1.1 in)

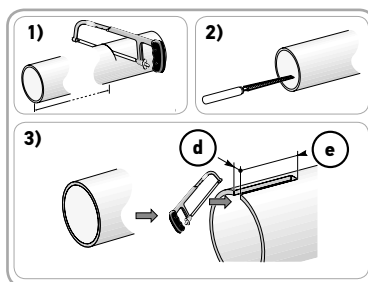

2. 1. 3. Drive/tube assembly

- 1) Slide the motor into the roller tube.
For roller tubes which are smooth inside, position the notch previously cut on the boss on the crown.
 - 2) The drive wheel must be locked in place to prevent it moving along the roller tube:
 - This can be done either by fixing the roller tube to the drive wheel using 4 x Ø 5 mm self-tapping screws, or by using 4 x Ø 4.8 mm steel pop rivets placed 5 mm to 15 mm from the outer rim of the drive wheel, regardless of the roller tube.
-  The screws or pop rivets must only be attached to the drive wheel and not to the drive.
- Alternatively, a drive wheel stop can be used for tubes which are not smooth.

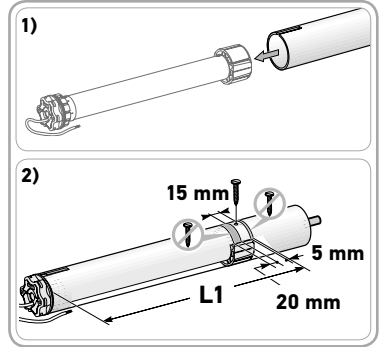



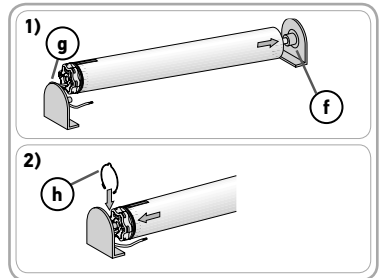

2. 1. 4. Installing the drive/tube assembly

- 1) Install and fix the tube/drive assembly onto the end bracket **f** and onto the drive bracket **g**.
-  Ensure that the drive/tube assembly is secured onto the end bracket. This operation prevents the drive/tube assembly from coming out of the end bracket mounting when the roller blind reaches the lower end limit position.
- 2) Depending on the type of bracket, fit the stop ring **h** in place.



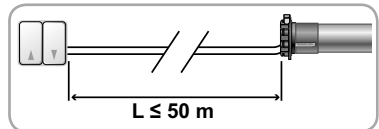

2. 2. WIRING

-  Cables which pass through a metal wall must be protected and isolated using a sheath or sleeve.
 -  Attach cables to prevent any contact with moving parts.
 -  If the drive is used outdoors, and if the supply cable is a type H05-VVF cable, the cable should be installed in a UV-resistant duct, e.g. under a gland.
-  Leave the drive power supply cable accessible: it must be possible to replace it easily.
-  Always make a loop in the power supply cable to prevent water entering the drive!
- Switch off the power supply.
 - Connect the drive according to the information in the table below:

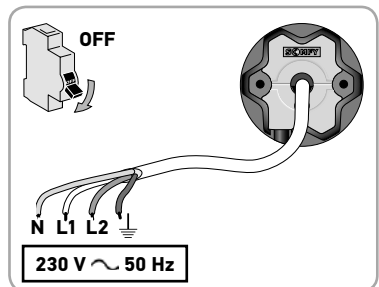

230 V ~ 50 Hz	Cable
Neutral (N)	Blue
Live, direction 1 (L1)	Brown
Live, direction 2 (L2)	Black
Earth (↓)	Yellow/Green



-  Depending on the maximum load current of the control point and depending on the types of motors, several motors can be connected in parallel to a single control point.

Example for a 3A control point:

Torque in Nm	Maximum number of motors
6	5
10	4
20	2

- i** To integrate a motor into a Somfy system, using a Somfy motor controller, the connection requirements in the controller manual must be followed carefully.
- i** Controllers with “semiconductor“ relays must not be used.

2. 3. COMMISSIONING

Hand icon: After having affixed the roller shutter to the roller tube, check that when the roller shutter is in the lower end limit position, the rigid link is correctly positioned and that the first slat is vertically between the runners (as per F). If necessary, adjust the number of slats used to improve the position of the rigid link when the roller shutter is in the lower end limit position.

Hand icon: Always refer to the manufacturer's size and weight charts and fitting recommendations for the rigid links to select those suited to the roller shutter used.

i Use at least 2 rigid links to attach the roller shutter to the roller tube.

- 1) Switch the power back on.
 - Press the "Up" button at the control point:
 - If the roller shutter rises, the wiring is correct and commissioning is finished.
 - If the roller shutter is lowered, go to the next step.
- 2) Switch off the power.
 - Reverse the brown wire and the black wire connected to the control point.
- 3) Switch the power back on.
 - Press the "Up" button to check the direction of rotation.

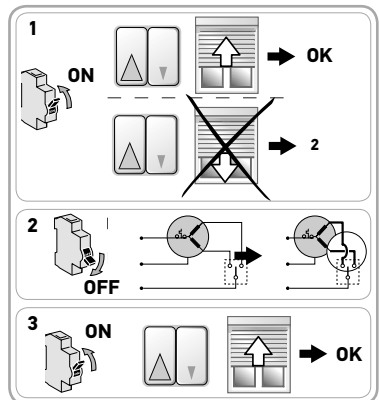
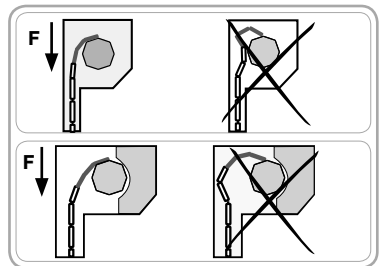

2. 4. TIPS AND RECOMMENDATIONS FOR INSTALLATION

2. 4. 1. Questions concerning the ilmo 50 WT?

Problems	Possible causes	Solutions
The roller shutter is turning in the wrong direction.	The wiring is incorrect.	Check the wiring and modify it if necessary.
The roller shutter is not operational.	The wiring is incorrect.	Check the wiring and modify it if necessary.
	The drive is hot.	Wait for the motor to cool down.
	The control point is not compatible.	Check for compatibility and replace the control point if necessary.
The roller shutter stops too soon.	The roller shutter is encountering friction when it moves: friction along the runners and case, interference between the roller tube and the drive, etc.	Check the roller shutter installation and correct any friction. If the problem continues, restore the drive to its original configuration.
	The drive has been installed in a new roller shutter.	Restore the drive to its original configuration, see the section entitled "Restoring the original configuration".
The roller shutter does not stop when it reaches the lower end limit position.	The mountings used are not correct.	Check that the roller shutter is mounted to the roller tube using rigid links.
The roller shutter does not stop when it reaches the upper end limit position.	The roller shutter locking system in the upper position is not correct.	Check that the roller shutter is fitted with end stops screwed onto the last slat, fixed or removable stops incorporated in the runners or an end slat acting as an end stop.

2. 4. 2. Restoring the original configuration

2. 4. 2. 1. Using the control point connected to the roller shutter

Follow each of the 4 steps in the procedure carefully to correctly restore the original configuration.

- Place the roller shutter in the mid-height position.
- Repeat the next step 3 times in succession:
 - Press the Up button until the roller shutter moves. Release the button immediately.
- Repeat the next step twice in succession:
 - Press the Down button until the roller shutter moves. Release the button immediately.
- Press the Down button again until the roller shutter makes 2 successive movements in the same direction.
 - The motorisation is reset to the original configuration.

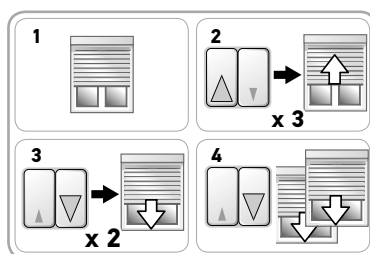

2. 4. 2. 2. Using the wired electronic motor setting tool

- Press the Up and Down buttons on the setting tool at the same time until the roller shutter makes two successive up and down movements.
 - The drive has been restored with the original configuration.

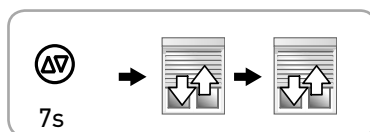

3. USE AND MAINTENANCE

This drive is maintenance-free

3. 1. RAISING AND LOWERING THE ROLLER SHUTTER

- 1) Press the "Up" button:
 - The roller shutter rises and stops at the top stop without requiring adjustment.
- 2) Press the "Down" button:
 - The roller shutter descends and stops at the bottom stop without requiring adjustment.

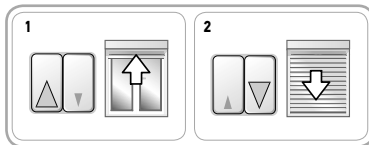

3. 2. OBSTACLE DETECTION

The automatic obstacle detection function protects the roller shutter and enables obstacles to be cleared:

- If the roller shutter meets an obstacle when lowered, it stops automatically:
 - Press the Up button to release the roller shutter.
- If the roller shutter meets an obstacle when raised, it stops automatically:
 - Press the Down button to release the roller shutter.

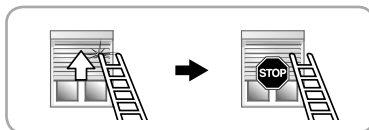
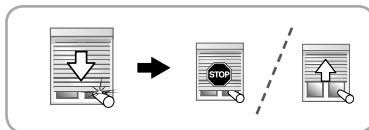

3. 3. ANTI-FREEZE PROTECTION

The anti-freeze protection function operates in the same way as the obstacle detection function:

- If the drive detects any resistance, it does not move in order to protect the roller shutter:
 - The roller shutter remains in the initial position.

i The automatic antifreeze protection prevents damage to the shutter when the last slat of the shutter is frozen onto the windowsill. However, if the shutter is (completely) frozen in its guide rails or if a single slat is frozen solid to another, this may reduce the effectiveness of the antifreeze protection. In this event, it is still possible that damage may be caused to the shutter. It is very rare for the shutter to become frozen in this way. In such a case, refrain from using the roller shutter until the ice has been removed.

4. TIPS AND RECOMMENDATIONS FOR USE

Questions concerning the ilmo 50 WT?

Problems	Possible causes	Solutions
The roller shutter is not operational.	The drive is hot.	Wait for the motor to cool down.

5. TECHNICAL DATA

Power supply	230 V ~ 50 Hz
Operating temperature	- 20°C to + 60°C
Index protection rating	IP 44
Electrical insulation	Class I



Somfy hereby declares that the drive covered by these instructions, when marked for input voltage 230V 50Hz and used as intended according to these instructions, is in compliance with the essential requirements of Directives 2006/42/EC and 2014/30/EU. A declaration of conformity detailing standards and specifications used and stating all particulars for identification of the drive, name and address of the person(s) authorised to compile the technical file and empowered to draw up the declaration including place and date of issue can be found at the Internet address www.somfy.com/ce.

ПЕРЕВЕДЕННАЯ ИНСТРУКЦИЯ

Настоящая инструкция применима к любым приводам ilmo 50 WT, варианты исполнения которых опубликованы в текущей версии каталога.

СОДЕРЖАНИЕ

1. Предварительная информация	22	3. Использование и техническое обслуживание	27
1. 1. Область применения	22	3. 1. Подъем и опускание рольставни	27
1. 2. Ответственность	22	3. 2. Обнаружение препятствий	27
2. Установка	23	3. 3. Защита от примерзания	27
2. 1. Монтаж	23	4. Советы и рекомендации по использованию	28
2. 2. Подключение	24	5. Технические данные	28
2. 3. Пуско-наладочные работы	25		
2. 4. Советы и рекомендации по установке	25		

Привод ilmo 50 WT не требует настройки: для его использования достаточно простого подключения.

Привод ilmo 50 WT автоматически программирует конечные положения хода.

Направление установки привода ilmo 50 WT безразлично, с правой или с левой стороны. Он управляется устройством управления в виде переключателя с фиксированными положениями или аналогичной автоматикой.

Привод ilmo 50 WT оборудован:

- защитой от наезда на препятствие для предохранения полотна рольставни при опускании.
- защитой от примерзания для предохранения полотна рольставни при подъеме.

1. ПРЕДВАРИТЕЛЬНАЯ ИНФОРМАЦИЯ

1. 1. ОБЛАСТЬ ПРИМЕНЕНИЯ

Привод ilmo 50 предназначен для рольставен с ригельной системой, снабженных упорами, выбранными в соответствии с условиями эксплуатации, приведенными ниже.

Установщик, специалист в области бытовых средств механизации и автоматики, должен убедиться, что приводимое изделие после его установки соответствует требованиям действующих в стране применения стандартов, в частности требования стандарта по рольставням EN13659.

1. 2. ОТВЕТСТВЕННОСТЬ

Перед установкой и использование привода внимательно прочитайте настоящее руководство. Помимо указаний, изложенных в настоящем руководстве, соблюдайте также детальные указания, приведенные в прилагаемом документе **Указания по мерам безопасности**.

Привод должен устанавливаться специалистом по бытовым средствам механизации и автоматики, в соответствии с инструкциями Somfy и действующими нормативными документами страны применения.

Любое использование привода вне описанной выше области применения запрещено. Такое использование, равно как и несоблюдение указаний, приведенных в настоящем руководстве и в документе «**Указания по мерам безопасности**», освобождает фирму Somfy от ответственности и гарантийных обязательств.

После установки привода установщик должен информировать своих клиентов об условиях применения и технического обслуживания привода и должен им передать указания по применению и техническому обслуживанию, а также прилагаемый документ **Указания по мерам безопасности**. Любая операция Службы послепродажного сервиса на приводе требует выполнения специалистом по бытовым средствам механизации и автоматики.

При появлении сомнений во время установки привода или для получения дополнительной информации, обратитесь к посреднику компании Somfy или зайдите на сайт www.somfy.com.



Предупреждение об опасности!







Внимание!





Информация

2. УСТАНОВКА

-  Указания, которым обязательно должен следовать специалист по и механизации автоматизации жилых помещений, выполняющий установку привода.
-  Не допускайте падения привода и ударов по нему, не делайте в приводе отверстия и не погружайте его в жидкость.
-  Устанавливайте отдельный выключатель или устройство управления для каждого привода.
-  Никогда не подключайте два устройства управления к одному приводу.
-  Проверьте совместимость в случае использования этого привода с системой bus (мультиплексной связи) (пример: система «**KNX**»).

2. 1. МОНТАЖ

-  Проверьте прочностные характеристики профиля рольставен и всех комплектующих.
-  Убедитесь, что используемый привод соответствует размеру рольставни, чтобы предотвратить повреждения рольставни и/или изделия Somfy.
-  Для получения сведений о совместимости привода с рольставней и с принадлежностями, обращайтесь к производителю рольставни или в компанию Somfy.

2. 1. 1. Подготовка привода

-  Убедитесь, что внутренний диаметр вала больше или равен 47 мм.
- 1) Установите принадлежности, необходимые для встраивания привода в вал:
 - Либо только переходник a на привод.
 - Либо адаптер b и переходник c на привод.
 - 2) Измерьте длину (L1) между внутренней стороной головки привода и краем переходника.

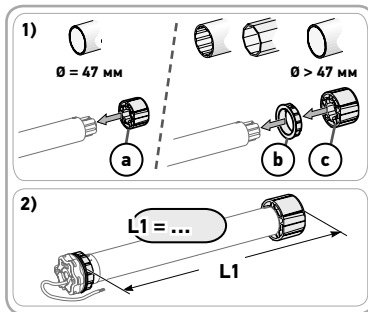

2. 1. 2. Подготовка вала

-  Установите привод ilmo 50 WT в вал толщиной не менее 0,5 мм, внутренняя сторона которого гладкая: внутри трубы вала не должно быть сварных швов, следов вальцовки, гибки и т. п.
- 1) Отрежьте вал на нужную длину, в зависимости от приводимого изделия.
 - 2) Зачистите срез и удалите опилки.
 - 3) Для круглых валов сделайте вырез со следующими размерами:
 - d = 4 mm (0.16 дюйма)
 - e = 28 mm (1.1 дюйма)

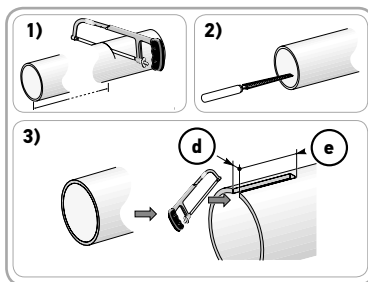

2. 1. 3. Сборка привода с трубой

- 1) Вставьте привод в вал.
При применении круглых валов совместите вырез вала с выступом адаптера.
 - 2) Переходник должен быть зафиксирован во избежание осевых перемещений в валу.
 - Для этого закрепите переходник в валу четырьмя саморезными винтами Ø 5 мм или четырьмя вытяжными стальными заклепками Ø 4,8 мм, установленными на расстоянии от 5 до 15 мм от внешнего края переходника.
-  Винты или вытяжные заклепки должны быть закреплены только на переходнике, а не на приводе.
- Для валов с ребристой внутренней поверхностью фиксация может быть обеспечена использованием стопора переходника.

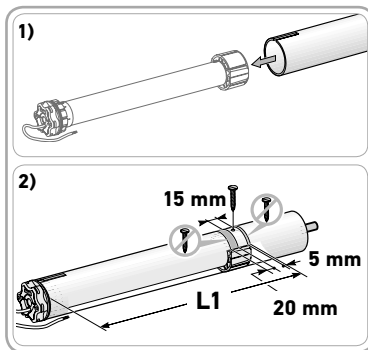

2. 1. 4. Установка вала с приводом

- 1) Установите и закрепите узел вал-привод на концевой опоре и **f** на опоре привода **g**:

 Убедитесь, что вал с приводом закреплен на противоположащем креплении. Эта операция позволяет избежать выхода вала с приводом из крепления в крайнем нижнем положении полотна.
- 2) В зависимости от типа опоры, Установите на место стопорное кольцо **h**.

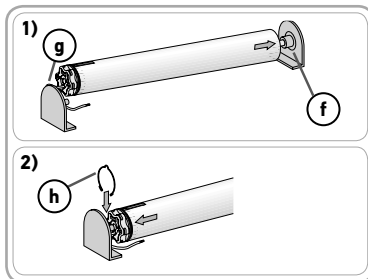

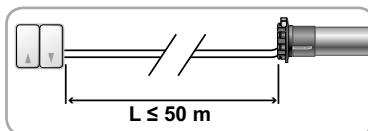

2. 2. ПОДКЛЮЧЕНИЕ

-  Кабели, проходящие сквозь металлическую переборку, должны быть защищены и изолированы втулкой или защитной оболочкой.
-  Закрепите кабели для предотвращения их соприкосновения с подвижными частями.
-  Если привод используется вне помещения, и если используется кабель питания типа H05-VVF, по поместите кабель в канал, защищенный от ультрафиолетового излучения, например под желобом.
-  Сделайте кабель электропитания привода доступным: должна быть обеспечена возможность его удобной замены.
-  Всегда делайте на кабеле электропитания петлю вниз для предотвращения проникновения воды в привод!
- Отключите сетевое электропитание.
 - Подключите привод в соответствии с информацией, приведенной в таблице ниже:

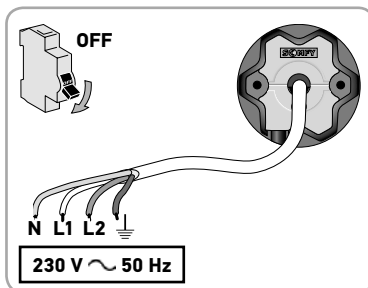

230 В ~ 50 Гц	Провод
Нейтраль (N)	Синий
Фаза направления вращения 1 (L1)	Коричневый
Фаза направления вращения 2 (L2)	Черный
Масса (⊕)	Желто-зеленый



 В зависимости от максимальной силы тока нагрузки поста управления и в зависимости от типов приводов, несколько приводов могут быть подключены параллельно к одному посту управления.б.

Пример поста управления 3 А:

Крутящий момент, Н·м	Максимальное количество приводов
6	5
10	4
20	2

- i** Для встраивания привода в систему Somfy посредством контроллера приводов Somfy, должны быть scrupulously выполнены требования по подключению, приведенные в инструкции по контроллеру.
- i** Не должны использоваться посты управления с полупроводниковым реле.

2. 3. ПУСКО-НАЛАДОЧНЫЕ РАБОТЫ

h Закрепив полотно рольставни на валу, убедитесь в том, что, когда полотно рольставни находится в крайнем нижнем положении, ригельная система располагается правильно, и что первая ламель полотна рольставни располагается вертикально между ригелями (сила F). При необходимости уточните число используемых ламелей полотна рольставни, чтобы улучшить положение ригельной системы в крайнем положении полотна рольставни.

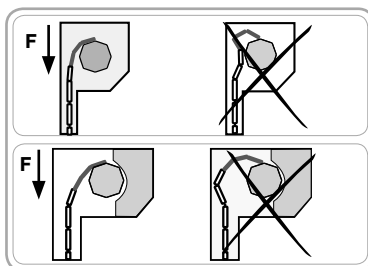

h Всегда обращайтесь к диаграммам и предписаниям производителя ригельной системы, чтобы правильно их выбрать в соответствии с используемыми рольставнями.

i Используйте не менее 2-х ригельных систем для крепления полотна рольставни к валу.

- 1) Подключите электропитание.
 - Нажмите на клавишу «Вверх» устройства управления:
 - Если рольставни поднимаются, то подключение выполнено правильно и пуско-наладка завершена.
 - Если рольставни опускаются, переходите к следующему этапу.
- 2) Отключите подачу электропитания.
- Поменяйте местами провода коричневого и черного цвета, подключённые к устройству управления.
- 3) Подключите электропитание.
- Нажмите на клавишу «Вверх» для проверки направления вращения.

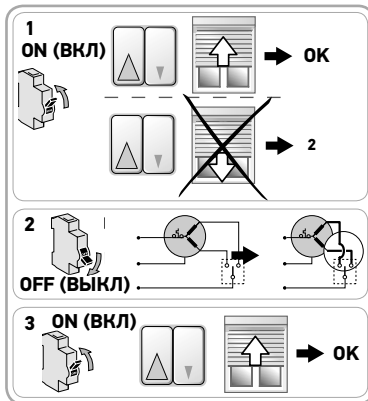

2. 4. СОВЕТЫ И РЕКОМЕНДАЦИИ ПО УСТАНОВКЕ

2. 4. 1. Есть вопросы по приводу ilmo 50 WT?

Вопросы и ответы	Возможные причины	Меры по устранению
Полотно рольставни движется в неверном направлении.	Неправильное подключение.	Проверьте подключение и при необходимости исправьте его.

Вопросы и ответы	Возможные причины	Меры по устранению
Рольставня не движется.	Неправильное подключение.	Проверьте подключение и при необходимости исправьте его.
	Привода отключен устройством тепловой защиты.	Дождитесь охлаждения привода.
	Несовместимость устройства управления с приводом.	Проверьте совместимость устройства управления и при необходимости замените его.
Полотно рольставни останавливается слишком рано.	Полотно рольставни скрипит при перемещении: трение на уровне кулисы, короба, перекрытие между валом и приводом и т. п.	Убедитесь в правильности установки рольставни и исправьте причину избыточного трения. Если неисправность сохраняется, приведите привод в исходное состояние.
	Привод был установлен на новую рольставню.	Верните привод к заводским настройкам, см. главу «Возврат к заводским настройкам».
Полотно рольставни не останавливается в крайнем нижнем положении.	Используемые крепления не подходят.	Убедитесь, что полотно рольставни фиксируется на валу ригельной системой.
Полотно рольставни не останавливается в крайнем верхнем положении.	Система блокировки рольставни в крайнем верхнем положении не подходит.	Убедитесь в том, что рольставня снабжена неподвижными или съемными упорами с резьбовым креплением на концевом профиле или концевым профилем, выполняющим роль упора, прочно закреплёнными ригелями (С).

2. 4. 2. Возврат к заводским настройкам

2. 4. 2. 1. С устройством управления, соединенным с рольставней

Тщательно выполняйте каждый из 4 этапов для успешного возврата к заводским настройкам.

- 1) Установите полотно рольставни посередине.
- 2) Повторите следующий этап 3 раза подряд:
 - Нажмите клавишу «Вверх» и удерживайте ее до момента начала движения рольставни. Немедленно отпустите клавишу.
- 3) Повторите следующий этап 2 раза подряд:
 - Нажмите клавишу «Вниз» и удерживайте ее до момента начала движения рольставни. Немедленно отпустите клавишу.
- 4) Снова нажмите клавишу «Вниз» и удерживайте ее пока рольставня не выполнит два последовательных движения в том же направлении.
 - Привод перешел к заводским настройкам.

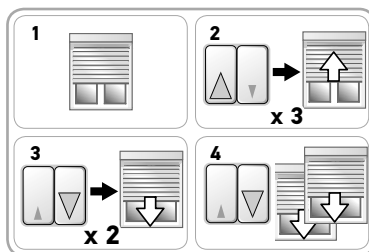

2. 4. 2. 2. С монтажным кабелем для привода с электронными конечными выключателями

- Нажмите одновременно клавишу «Вверх» и клавишу «Вниз» настроечного кабеля и удерживайте их, пока рольставня не выполнит сначала первый и затем второй цикл движения вверх-вниз.
 - Привод снова находится в состоянии заводских настроек.

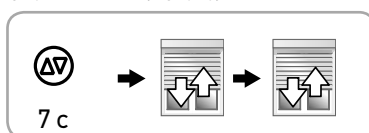

3. ИСПОЛЬЗОВАНИЕ И ТЕХНИЧЕСКОЕ ОБСЛУЖИВАНИЕ

Этот привод не требует технического обслуживания

3. 1. ПОДЪЕМ И ОПУСКАНИЕ РОЛЬСТАВНИ

- 1) Нажмите на клавишу «Вверх»:
 - Полотно рольставни поднимается и останавливается на нижнем упоре автоматически, не требуя регулировки.
- 2) Нажмите на клавишу «Вниз»:
 - Рольставни опускаются и останавливаются на верхних замках автоматически, не требуя регулировки.

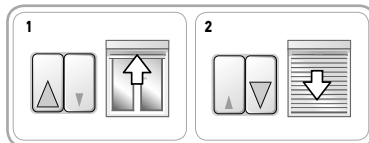

3. 2. ОБНАРУЖЕНИЕ ПРЕПЯТСТВИЙ

Автоматическое обнаружение препятствий позволяет предохранить полотно рольставни и удалить препятствие:

- Если полотно рольставни наедет на препятствие при опускании, рольставня остановится автоматически:
 - Нажмите клавишу «Вверх», чтобы разблокировать рольставню.
- Если полотно рольставни наедет на препятствие при подъеме, рольставня остановится автоматически:
 - Нажмите клавишу «Вниз», чтобы разблокировать рольставню.

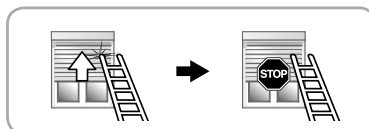
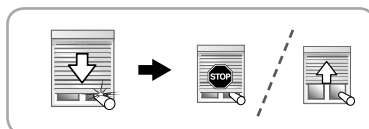

3. 3. ЗАЩИТА ОТ ПРИМЕРЗАНИЯ

Защита от примерзания действует как система обнаружения препятствий:

- Если привод обнаруживает повышенное сопротивление движению, он не включится в работу, чтобы защитить полотно рольставни:
 - Рольставня остается в исходном положении.

i Автоматическая защита от примерзания предотвращает повреждение рольставен в случае примерзания нижней пластины к подоконнику. Тем не менее в случае (полного) примерзания рольставен к направляющим или же примерзания отдельных пластин друг к другу функциональные возможности системы защиты могут быть ограничены, так что нельзя с полной уверенностью исключить вероятность повреждения рольставен. Подобное замерзание рольставен происходит крайне редко. В таком случае рекомендуется воздержаться от эксплуатации рольставен до прекращения обледенения.

4. СОВЕТЫ И РЕКОМЕНДАЦИИ ПО ИСПОЛЬЗОВАНИЮ

Есть вопросы по приводу ilmo 50 WT?

Вопросы и ответы	Возможные причины	Меры по устранению
Рольставня не движется.	Привод отключен устройством тепловой защиты.	Дождитесь охлаждения привода.

5. ТЕХНИЧЕСКИЕ ДАННЫЕ

Сетевое питание	230 В ~ 50 Гц
Температура эксплуатации	от - 20 °С до + 60 °С
Степень пылевлагозащищенности	IP 44
Электрическая изоляция	Класс I



Настоящим компания Somfy заявляет о том, что приводной механизм, описанный в настоящей инструкции и предназначенный для питания напряжением 230 В / 50 Гц, а также используемый так, как это описано в настоящей инструкции, соответствует основным требованиям Директив 2006/42/ЕС и 2014/30/EU. Декларация о соответствии, описывающая более подробно все применимые нормы и спецификации, и указывающая все подробности идентификации электроприводов, имена и адреса лиц, уполномоченных составлять комплект технической документации а также уполномоченных устанавливать соответствие, составляющее суть данной декларации, а также место и время её составления, доступны в сети Интернет по адресу www.somfy.com/ce.

AZ EREDETI ÚTMUTATÓ FORDÍTÁSA

Ez az útmutató minden ilmo 50 WT motoros működtetőrendszerre vonatkozik, amelyek változatai az érvényben lévő katalógusban megtalálhatók.

TARTALOMJEGYZÉK

1. Előzetes információk	29	3. Használat és karbantartás	34
1. 1. Alkalmazási terület	29	3. 1. A redőny felhúzása és leengedése	34
1. 2. Felelősség	29	3. 2. Akadályérzékelés	34
2. Beszerelés	30	3. 3. Fagyás elleni védelem	34
2. 1. Összeszerelés	30	4. Típek és használati tanácsok	35
2. 2. Vezetékezés	31	5. Műszaki adatok	35
2. 3. Üzembe helyezés	32		
2. 4. Típek és szerelési tanácsok	33		

Az ilmo 50 WT nem igényel beállítást: a motor a bekötését követően használatra kész.

Az ilmo 50 WT automatikusan érzékeli a végállásait.

Az ilmo 50 WT jobb és bal oldalra is szerelhető. A vezérlése fix vagy változó helyzetű, inverter típusú vezérlőegység segítségével történik.

Az ilmo 50 WT a következőkkel rendelkezik:

- akadályérzékelés, le irányban a redőnyszerkezet megóvása érdekében.
- védelem lefagyás ellen, fel irányban a redőnyszerkezet megóvása érdekében.

1. ELŐZETES INFORMÁCIÓK

1. 1. ALKALMAZÁSI TERÜLET

Az ilmo 50 motoros működtetőrendszer alkalmas minden típusú redőny motorizálására, amely ütközőelemekkel és merev felfogókkal van felszerelve.

A telepítést végző, lakások motorizálásában és automatizálásában jártas szakembernek ellenőriznie kell, hogy a motoros működtetésű termék telepítése megfelel-e az üzembe helyezés országában érvényben lévő szabványoknak, többek között az **EN13659 redőnyökkel kapcsolatos** szabványnak.

1. 2. FELELŐSSÉG

Az motoros működtetőrendszer felszerelése és használata előtt olvassa el figyelmesen ezt az útmutatót. Az útmutatóban található utasításokon kívül kövesse a mellékelt **Biztonsági előírások** című dokumentumban lévő előírásokat is.

Az motoros működtetőrendszer beszerelését a lakások motorizálásában és automatizálásában jártas szakembernek kell elvégeznie a Somfy utasításainak és az üzembe helyezés országában érvényes előírásoknak megfelelően.

Az motoros működtetőrendszer a fentiekben ismertetett alkalmazási területtől eltérő célra nem használható. Ebben az esetben, valamint a jelen útmutatóban, illetve a mellékelt **Biztonsági előírások** dokumentumban szereplő előírások be nem tartása esetén a Somfy nem viseli a garanciális kötelezettségeket.

A beszerelést végző szakembernek tájékoztatnia kell az ügyfelet az motoros működtetőrendszer használati és karbantartási feltételeiről, valamint az motoros működtetőrendszer beszerelését követően át kell adnia az ügyfélnek a használati és karbantartási útmutatót, illetve a mellékelt **Biztonsági előírások** dokumentumot. A megvásárolt motoros működtetőrendszerrel kapcsolatos műveleteket kizárólag a lakások motorizálásában és automatizálásában jártas szakember végezheti el.





Ha az motoros működtetőrendszer telepítése során kérdése merül fel, illetve ha további információra van szüksége, forduljon a Somfy munkatársaihoz, vagy látogasson el a www.somfy.com oldalra.

 Biztonsági figyelmeztetés!



 Figyelem!

 Információ

2. BESZERELÉS

-  **Kötelezően** követendő utasítások az motoros működtetőrendszer felszerelését végző, a lakások motorizálásában és automatizálásában jártas szakember számára.
-  Ügyeljen, hogy ne ejtse le, üsse meg, fúrja ki vagy mártsa folyadékba a motoros működtetőrendszert.
-  Minden motoros működtetőrendszerhez külön vezérlőegységet szereljen fel.
-  Soha ne csatlakoztasson 2 vezérlőegységet ugyanarra a motorra.
-  Ellenőrizze a kompatibilitást a motor busz rendszerrel történő használata esetén (pl.: „**KNX**” rendszer).

2. 1. ÖSSZESZERELÉS

-  Ellenőrizze a redőny és a felszerelések stabilitását.
-  A redőny és/vagy a Somfy berendezés sérülésének elkerülése érdekében ellenőrizze, hogy a használt motoros működtetőrendszer megfelel-e a redőny méretének.
-  A redőny és a tartozékok motoros működtetőrendszerrel való kompatibilitásával kapcsolatban forduljon a redőny gyártójához vagy a Somfy-hoz.

2. 1. 1. A motoros működtetőrendszer előkészítése

-  Ellenőrizze, hogy a cső belső átmérője nagyobb vagy egyenlő 47 mm.

- 1) Szerelje be a motoros működtetőrendszer redőny tengelybe való illesztéséhez szükséges kiegészítőket:

- Vagy kizárólag az **a** menesztőt a motoros működtetőrendszerre.
- Vagy a **b** adaptert és a **c** menesztőt a motoros működtetőrendszerre.

- 2) Mérje meg a motoros működtetőrendszer záróelemének belső pereme és a menesztő vége közötti távolságot (L1).

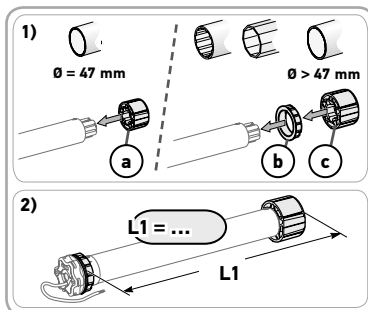

2. 1. 2. A tengely előkészítése

-  Az ilmo 50 WT motort egy min. 0,5 mm vastagságú, sima belső felületű redőny tengelybe szerelje be: a tengely belsejében ne legyen hegesztés, préselés, behajtás stb. nyoma.

- 1) Vágja a redőny tengelyt a motoros működtetésű szerkezetnek megfelelően a kívánt hosszúságra.
- 2) Sorjázza le a redőny tengelyt, és távolítsa el a forgácsokat.
- 3) Sima felületű redőny tengely esetén vágjon ki egy hornyot a következő méreteknek megfelelően:

- d = 4 mm (0.16 in)
- e = 28 mm (1.1 in)

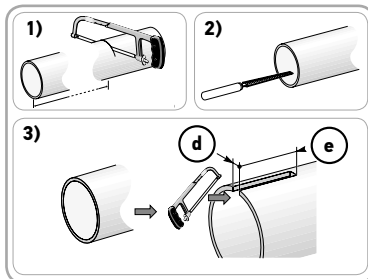

2. 1. 3. A motoros működtetőrendszer és a tengely összeszerelése

1) Illessze be a motort a redőnytengelybe. Sima belső felületű redőnytengely esetén illessze a kivágott hornyot az adapter végeleméhez.

2) A redőnytengelybe illesztett menesztőt rögzíteni kell:

- Ehhez rögzítse a redőnytengelyt a menesztőre 4 parker csavarral (Ø 5 mm) vagy 4 acél popszegeccsel (Ø 4,8 mm), melyeket a menesztő külső végétől 5–15 mm távolságra kell helyezni, a redőnytengelytől függetlenül.



A csavarok és a popszegecsek kizárólag a menesztőre rögzíthetők, a motoros működtetőrendszerre nem.

- Vagy használjon ütközőt a menesztőhöz nem sima redőnytengely esetén.

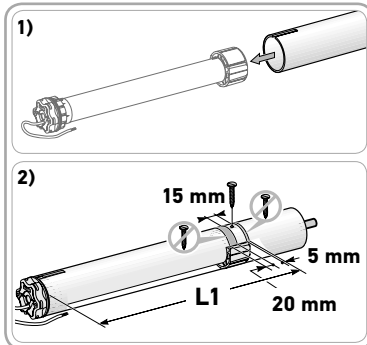

2. 1. 4. A redőnytengely–motoros működtetőrendszer egység felszerelése

1) Szerelje fel és rögzítse a redőnytengely–motoros működtetőrendszer egységet a tartóelemre **f** és a motorfelfogatóra **g**:



Ellenőrizze, hogy a redőnytengely–motoros működtetőrendszer egység megfelelően rögzült-e a tartóelemre. Ezzel a művelettel megakadályozható, hogy a redőnytengely–motoros működtetőrendszer egység kiugorjon a tartóelem rögzítéséből, amikor a redőny az alsó vég helyzetbe ér.

2) A tartó elem típusának megfelelően, Helyezze el a rögzítőgyűrűt **h**.

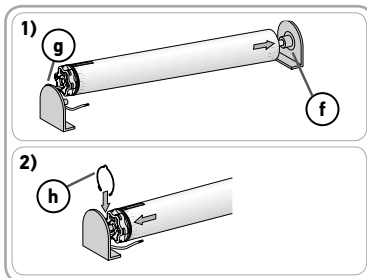

2. 2. VEZETÉKEZÉS

⚠ A fémfelületen áthaladó vezetékeket kábelvezető vagy cső segítségével védje és szigetelje.

⚠ A mozgó részekkel való érintkezés elkerülése érdekében rögzítse a vezetékeket.

⚠ Ha a motoros működtetőrendszert kültéren használja, és a tápkábel H05-VVF típusú, a vezetékhez az UV-sugárzásnak ellenálló vezetőcsövet kell használni (pl. kábelvezetőt).



Ügyeljen, hogy a motoros működtetőrendszer tápkábele legyen hozzáférhető: így biztosítható, hogy a cseréje könnyedén elvégezhető.



A tápkábelen mindig alkosson hurkot, hogy megakadályozza a víz beszivárgását a motoros működtetőrendszerbe.

- Szüntesse meg a hálózati tápellátást.
- Csatlakoztassa a motoros működtetőrendszert az alábbi táblázatban szereplő információk alapján:

230 V ~ 50 Hz	Vezeték
Nulla (N)	Kék
Fázis, 1. irány (L1)	Barna
Fázis, 2. irány (L2)	Fekete
Földelés (⊥)	Sárga/Zöld

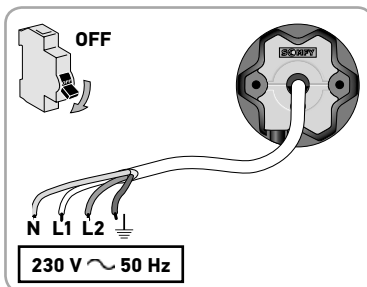
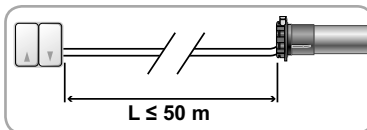

ⓘ A vezérlőegység maximális áramerhelésétől és a motorok típusától függően egy vezérlőegységhez párhuzamosan több motor is csatlakoztatható.

Példa egy 3A-es vezérlőegységre :

Nyomaték (Nm)	A motorok maximális száma
6	5
10	4
20	2

- i** Ha a motort Somfy motorvezérlő egység segítségével egy Somfy rendszerbe integrálja, pontosan be kell tartani a motorvezérlő egység útmutatójának csatlakoztatási követelményeit.
- i** A „félvezető” relével rendelkező vezérlőegységek nem használhatók.

2. 3. ÜZEMBE HELYEZÉS

✋ Miután a redőnyt rögzítette a redőnytengelyen, a redőny alsó végállásban ellenőrizze, hogy a merev felfogató megfelelő helyzetben van-e, és az első redőnyléc függőleges helyzetben illeszkedik-e a vezetősínbe (F erőhatás). Ha szükséges, a merev felfogató megfelelő helyzetének beállítása érdekében módosítsa a redőnylécek számát a redőny alsó végállásában.

✋ Az alkalmazott redőnynek megfelelő merev felfogató kiválasztásához mindig a gyártó által megadott diagramokat és szerelési ajánlásokat kövesse.

i A redőny redőnytengelyre történő rögzítéséhez legalább 2 db merev felfogatót használjon.

- 1) Állítsa vissza a hálózati tápellátást.
 - Ha a redőny elindul felfelé, a vezetékezés megfelelő, és az üzembe helyezés befejeződött.
 - Ha a redőny lefelé indul, ugorjon a következő lépésre.
- 2) Szüntesse meg a hálózati tápellátást.
- 3) Állítsa vissza a hálózati tápellátást.

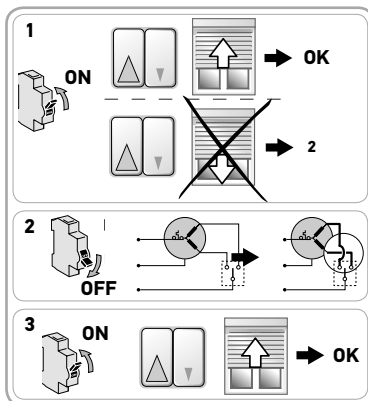
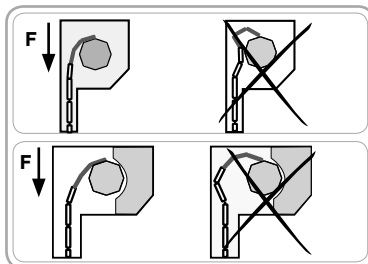

2. 4. TIPPEK ÉS SZERELÉSI TANÁCSOK

2. 4. 1. Kérdése van az ilmo 50 WT termékkel kapcsolatban?

Problémák	Lehetséges okok	Megoldások
A redőny nem a megfelelő irányba mozog.	Nem megfelelő a vezetékezés.	Ellenőrizze a vezetékezést, és módosítsa, amennyiben szükséges.
A redőny nem működik.	Nem megfelelő a vezetékezés.	Ellenőrizze a vezetékezést, és módosítsa, amennyiben szükséges.
	A motoros működtetőrendszer hővédelmi üzemmódban van.	Várja meg, amíg a motoros működtetőrendszer lehül.
	A vezérlőegység nem kompatibilis.	Ellenőrizze a vezérlőegység kompatibilitását, és cserélje ki, ha szükséges.
A redőny túl hamar áll meg.	A redőny súrlódik a mozgása során: súrlódás a vezetősíneknél, a redőnytoknál, érintkezés a redőnytengely és a motoros működtetőrendszer között stb.	Ellenőrizze a redőny felszerelését, és korigálja az esetleges súrlódási pontokat. Ha a probléma továbbra is fennáll, állítsa vissza a motoros működtetőrendszert a gyári beállításra.
	A motoros működtetőrendszert egy új redőnybe építették be.	Állítsa vissza a motoros működtetőrendszert a gyári beállításra (lásd a „Gyári beállítás visszaállítása” részt).
A redőny nem áll meg az alsó végállásban.	Az alkalmazott rögzítések nem megfelelőek.	Ellenőrizze, hogy a redőny merev felfogatókkal van-e rögzítve a redőnytengelyre.
A redőny nem áll meg a felső végállásban.	A redőny felső végállásában alkalmazott rögzítőrendszer nem megfelelő.	Ellenőrizze, hogy a redőny fel van-e szerelve a záró redőnylécre csavarozott ütközőkkel, a vezetősínebe épített fix vagy mozgatható ütközőelemekkel, illetve ütközőként működő záró redőnyléccel.

2. 4. 2. Gyári beállítás visszaállítása

2. 4. 2. 1. A redőnyhöz kapcsolt vezérlőegység esetén

A gyári beállítás visszaállításához hajtsa végre pontosan az eljárás mind a 4 lépését.

- 1) Állítsa a redőnyt a működési út felé.
- 2) Hajtsa végre 3-szor egymás után a következő lépést:
 - Nyomja meg a „Fel” gombot a redőny elmozdulásáig. Ekkor azonnal engedje el a gombot.
- 3) Hajtsa végre 2-szer egymás után a következő lépést:
 - Nyomja meg a „Le” gombot a redőny elmozdulásáig. Ekkor azonnal engedje el a gombot.
- 4) Nyomja meg ismét a „Le” gombot, amíg a redőny 2-szer egymás után el nem mozdul ugyanabba az irányba.
 - A motoros működtetőrendszer visszaállt a gyári beállításokra.

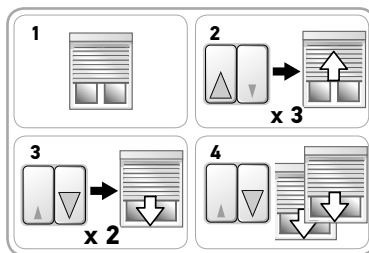

2. 4. 2. 2. Univerzális beállítókábel használata esetén (vezetékes elektronikával rendelkező motor)

- A motoros működtetőrendszer visszaállt a gyári beállításokra.

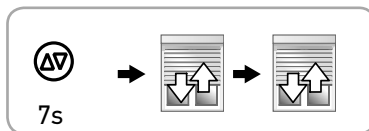

3. HASZNÁLAT ÉS KARBANTARTÁS

A motoros működtetőrendszer nem igényel karbantartást.

3. 1. A REDŐNY FELHÚZÁSA ÉS LEENGEDÉSE

1) Nyomja meg a „Fel” gombot:

- A redőny elindul felfelé, és megáll a felső ütközési helyzetében anélkül, hogy bármilyen beállítást el kellene végezni.

2) Nyomja meg a „Le” gombot:

- A redőny elindul lefelé, és megáll az alsó ütközési helyzetében anélkül, hogy bármilyen beállítást el kellene végezni.

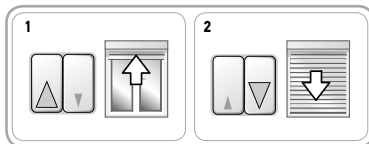

3. 2. AKADÁLYÉRZÉKELÉS

Az akadályok automatikus érzékelése funkció biztosítja a redőnyszerkezet és az akadályok védelmét:

- Ha a redőnyszerkezet a leengedés során akadályba ütközik, a redőny automatikusan megáll:
 - A redőny blokkolásának megszüntetéséhez nyomja meg a „Fel” gombot.
- Ha a redőnyszerkezet a felhúzás során akadályba ütközik, a redőny automatikusan megáll:
 - A redőny blokkolásának megszüntetéséhez nyomja meg a „Le” gombot.

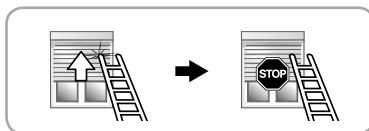
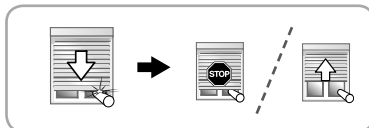

3. 3. FAGYÁS ELLENI VÉDELEM

A fagyás elleni védelem az akadályok érzékelésével azonos módon működik:

- Ha a motoros működtetőrendszer ellenállást észlel, a redőnyszerkezet megóvása érdekében nem lép működésbe:
 - A redőny kiindulási helyzetben marad.

i Az automatikus fagyás elleni védelem megelőzi a redőny sérülését abban az esetben, ha a redőny legalsó léce ráfagyott az ablakpárkányra. A redőny vezetősínben való (teljes) megfagyása, illetve egyes egymás alatti lécek összefagyása esetén azonban a fagyás elleni védelem csak korlátozott funkcionalitással bír, így ebben az esetben nem zárható ki teljesen a redőny károsodása. A redőny ilyen jellegű megfagyása nagyon ritka. Ilyen esetben ne használja addig a redőnyt, amíg az eljegesedés fel nem olvad.

4. TIPPEK ÉS HASZNÁLATI TANÁCSOK

Kérdése van az ilmo 50 WT termékkel kapcsolatban?

Problémák	Lehetséges okok	Megoldások
A redőny nem működik.	A motoros működtetőrendszer hővédelmi üzemmódban van.	Várja meg, amíg a motoros működtetőrendszer lehűl.

5. MŰSZAKI ADATOK

Tápfeszültség	230 V ~ 50 Hz
Használati hőmérséklet	-20 °C és +60 °C között
Védettségi fokozat	IP 44
Elektromos szigetelés	I. osztály



A Somfy kijelenti, hogy a jelen utasításokban bemutatott motoros működtetőrendszer, amelynek megjelölés szerinti tápfeszültsége 230V 50Hz, a jelen utasításokban leírtak szerint történő használat esetén megfelel a 2006/42/EK és 2014/30/EU irányelvek fő követelményeinek.

A megfelelőségi nyilatkozat, amely megadja az alkalmazott szabványokat és követelményeket, és tartalmazza a motorok azonosításához szükséges összes adatot, valamint a műszaki dokumentáció összeállítására és a kiadás helyét és idejét tartalmazó nyilatkozat elkészítésére felhatalmazott személy(ek) nevét és címét, a www.somfy.com/ce internetes címen érhető el.

PRZETŁUMACZONA INSTRUKCJA

Ta instrukcja dotyczy wszystkich wersji napędów ilmo 50 WT, których odmiany są dostępne w aktualnym katalogu.

SPIS TREŚCI

1. Informacje wstępne	36	3. Użytkowanie i konserwacja	41
1. 1. Zakres stosowania	36	3. 1. Podnoszenie i opuszczanie rolety	41
1. 2. Odpowiedzialność	36	3. 2. Wykrywanie przeszkód	41
2. Montaż	37	3. 3. Zabezpieczenie przed zamarzaniem	41
2. 1. Montaż	37	4. Wskazówki i rady dotyczące użytkowania	42
2. 2. Okablowanie	38	5. Dane techniczne	42
2. 3. Uruchomienie	39		
2. 4. Wskazówki i rady dotyczące instalacji	40		

Napęd ilmo 50 WT nie wymaga regulacji: zwykłe podłączenie umożliwia jego użytkowanie.

Przyłączenie położeń krańcowych napędu ilmo 50 WT odbywa się w sposób automatyczny.

Napęd ilmo 50 WT może być zamontowany zarówno z prawej, jak i z lewej strony. Można nim sterować przy pomocy punktu sterującego typu przełącznik trybu z podtrzymaniem lub bez podtrzymania.

Napęd ilmo 50 WT jest wyposażony w:

- zabezpieczenie przed przeszkodami, chroniące pancerz rolety podczas jej przesuwania w dół.
- zabezpieczenie przed zamarzaniem, chroniące pancerz rolety podczas jej przesuwania w górę.

1. INFORMACJE WSTĘPNE

1. 1. ZAKRES STOSOWANIA

Napęd ilmo 50 jest przeznaczony do każdego rodzaju rolety wyposażonej w wieszaki blokujące i odbojniki.

Instalator, specjalista z zakresu urządzeń mechanicznych i automatyki domowej musi upewnić się, że instalacja urządzenia z napędem po jej uruchomieniu spełnia normy obowiązujące w kraju użytkowania, takie jak norma dla **rolet PN-EN 13659**.

1. 2. ODPOWIEDZIALNOŚĆ

Przed zamontowaniem i użytkowaniem napędu, należy uważnie przeczytać niniejszą instrukcję. Oprócz wskazówek opisanych w niniejszej instrukcji, należy również przestrzegać szczegółowych zaleceń podanych w załączonym dokumencie **Zalecenia dotyczące bezpieczeństwa**.

Napęd powinien być montowany przez instalatora posiadającego kwalifikacje zawodowe w zakresie urządzeń mechanicznych i automatyki w budynkach mieszkalnych, zgodnie z instrukcjami Somfy oraz zasadami obowiązującymi w kraju użytkowania produktu.

Użytkowanie napędu poza zakresem stosowania opisanym powyżej jest zabronione. Spowodowałoby ono, podobnie jak nieprzestrzeganie wskazówek zawartych w niniejszej instrukcji oraz w załączonym dokumencie **Zalecenia dotyczące bezpieczeństwa**, zwolnienie producenta z wszelkiej odpowiedzialności oraz utratę gwarancji Somfy.

Instalator powinien poinformować klientów o warunkach użytkowania i konserwacji napędu, a po zamontowaniu napędu przekazać im instrukcje dotyczące jego użytkowania i konserwacji, jak również załączony dokument **Zalecenia dotyczące bezpieczeństwa**. Wszelkie działania w ramach serwisu posprzedażnego dotyczące napędu wymagają interwencji specjalisty w zakresie urządzeń mechanicznych i automatyki w budynkach mieszkalnych.

W przypadku pojawienia się wątpliwości podczas montażu napędu lub w celu uzyskania dodatkowych informacji, należy skonsultować się z przedstawicielem Somfy lub odwiedzić stronę internetową www.somfy.com.

 **Ostrzeżenie dotyczące bezpieczeństwa!**







Uwaga!





Informacja

2. MONTAŻ

-  Zalecenia, których musi **koniecznie** przestrzegać instalator posiadający kwalifikacje zawodowe w zakresie urządzeń mechanicznych i automatyki w budynkach mieszkalnych wykonujący montaż napędu.
-  Nie wolno upuszczać, uderzać, przewiercać ani zanurzać napędu w płynach.
-  Zainstalować indywidualny punkt sterujący dla każdego napędu.
-  Nigdy nie podłączać 2 punktów sterujących do jednego napędu.
-  Należy sprawdzić kompatybilność w przypadku zastosowania tego napędu z systemem komunikacyjnym typu magistrala (np.: system „**KNX**”).

2. 1. MONTAŻ

-  Sprawdzić konstrukcję rolety i powiązanych z nią elementów.
-  Upewnić się, że zastosowany napęd jest dostosowany do rozmiarów rolety, aby uniknąć ryzyka uszkodzenia rolety i/lub produktu Somfy.
-  W celu uzyskania informacji dotyczących zgodności napędu z roletą i elementami dodatkowymi, należy zwrócić się do producenta rolety lub do firmy Somfy.

2. 1. 1. Przygotowanie napędu

-  Upewnić się, że wewnętrzna średnica rury nawojowej wynosi 47 mm lub jest większa.

- 1) Zamontować akcesoria niezbędne do umieszczenia napędu w rurze nawojowej:
 - Albo sam zabierak **a** na napędzie.
 - Albo adapter **b** i zabierak **c** na napędzie.
- 2) Zmierzyć długość (L1) między wewnętrzną krawędzią głowicy napędu a końcówką zabieraka.

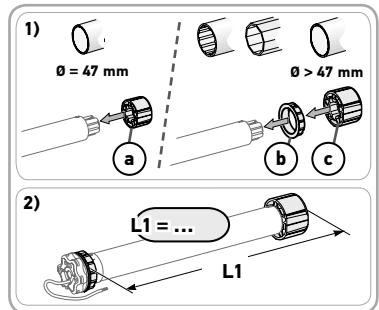

2. 1. 2. Przygotowanie rury nawojowej

-  Zamontować napęd ilmo 50 WT w rurze nawojowej o grubości co najmniej 0,5 mm i o gładkiej powierzchni wewnętrznej: wewnątrz rury nie powinno być spoin, zagnieceń, załamania itp.

- 1) Przyciąć rurę nawojową na żądaną długość, zależnie od typu napędzanego produktu.
- 2) Wygładzić pilnikiem krawędzie rury nawojowej i usunąć opitki.
- 3) W przypadku gładkich rur nawojowych, wykonać wycięcie zgodnie z wymiarami podanymi na rysunku:
 - d = 4 mm (0.16 cala)
 - e = 28 mm (1.1 cala)

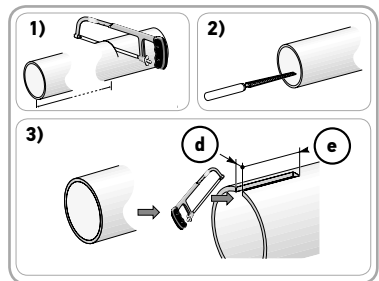

2. 1. 3. Połączenie napędu z rurą nawojową

- 1) Wsunąć napęd do rury nawojowej.
W przypadku gładkich rur nawojowych ustawić wykonane wycięcie na adapterze.
- 2) Zabierak musi być zablokowany, aby zapobiec jego przemieszczaniu się wzdłuż rury nawojowej:
 - Można to wykonać poprzez przymocowanie rury nawojowej do zabieraka za pomocą 4 wkrętów samogwintujących \varnothing 5 mm lub 4 stalowych nitów \varnothing 4,8 mm umieszczonych w odległości od 5 do 15 mm od zewnętrznej krawędzi zabieraka, niezależnie od typu rury nawojowej.

 Wkręty lub nity nie mogą być mocowane do napędu, lecz tylko do zabieraka.

- Alternatywnie, może być zastosowana zaślepka zabieraka w przypadku rur nawojowych, które nie są gładkie.

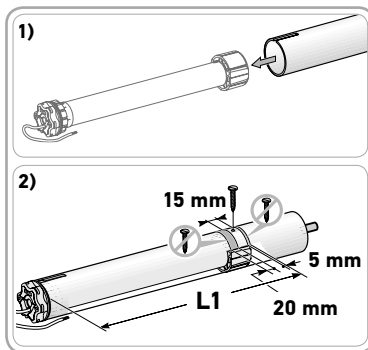

2. 1. 4. Montaż zespołu rura nawojowa-napęd

- 1) Zmontować i zamocować zespół rura nawojowa-napęd na uchwycie montażowym kapsla rury **f** i na uchwycie napędu **g**:

 Sprawdzić, czy zespół rury nawojowej-napędu jest zablokowany w uchwycie montażowym kapsla rury. Czynność ta pozwala zapobiec wypadnięciu zespołu rura nawojowa-napęd z mocowania w uchwycie montażowym kapsla rury, gdy roleta znajdzie się w dolnym położeniu granicznym.

- 2) W zależności od typu zastosowanego uchwytu napędu, zamontować pierścień sprężysty **h** na swoim miejscu.

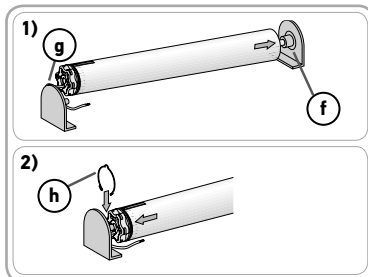



2. 2. OKABLOWANIE

 Przewody przechodzące przez metalową ściankę muszą być zabezpieczone oraz izolowane przy pomocy tulei lub osłony ochronnej.

 Zamocować przewody, aby zapobiec ich zetknięciu się z ruchomymi elementami.

 Jeżeli napęd jest używany na zewnątrz pomieszczeń, a przewód zasilający jest typu H05-VVF, zamontować przewód w kanale odpornym na działanie promieni UV, np. pod rynienką.

 Zapewnić dostęp do przewodu zasilającego napędu: musi być możliwa jego łatwa wymiana.

 Zawsze wykonać pętlę na przewodzie zasilającym, aby zapobiec przedostaniu się wody do napędu!

- Wyłączyć zasilanie sieciowe.
- Podłączyć napęd, zgodnie ze wskazówkami znajdującymi się w poniższej tabeli:

230 V ~ 50 Hz	Przewód
Zerowy (N)	Niebieski
Faza (L1)	Brazowy
Faza (L2)	Czarny
Uziemienie (\perp)	Zielono-żółty

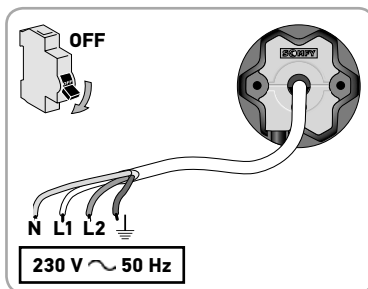
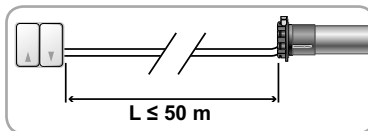

 W zależności od maksymalnego prądu obciążenia oraz typu napędu, istnieje możliwość jednoczesnego podłączenia kilku napędów do jednego punktu sterującego.

Przykład punktu sterującego 3A:

Moment w Nm	Maks. liczba napędów
6	5
10	4
20	2

- ❗ W celu podłączenia napędu do systemu Somfy, za pomocą napędu-kontrolera Somfy, należy bezwzględnie przestrzegać wymagań dotyczących połączenia zawartych w instrukcji kontrolera.
- ❗ Nie należy stosować punktów sterujących z jednym przekaźnikiem «półprzewodnikowym».

2. 3. URUCHOMIENIE

✋ Po zamocowaniu panczerza rolety na rurze nawojowej, sprawdzić, czy w przypadku, gdy roleta znajduje się w dolnym położeniu granicznym, wieszak blokujący jest ustawiony prawidłowo i czy pierwsza lamela jest wsunięta w prowadnicę w położeniu pionowym (jak na F). W razie potrzeby dostosować liczbę używanych lameli, aby poprawić położenie wieszaka blokującego, gdy roleta jest ustawiona w dolnym położeniu granicznym.

✋ Należy zawsze zapoznać się z dokumentacją i zaleceniami dotyczącymi montażu, dostarczonymi przez producenta wieszaków blokujących, w celu wybrania produktów dostosowanych do danej rolety.

❗ Użyć co najmniej 2 wieszaków blokujących, aby przymocować pancierz rolety do rury nawojowej.

1) Ponownie podłączyć zasilanie.

- Nacisnąć na przycisk "Góra" punktu sterującego:
 - Jeżeli roleta zostaje podniesiona, to okablowanie jest prawidłowe, a uruchomienie zakończone.
 - Jeżeli roleta zostaje opuszczona, przejść do następnego etapu.

2) Odcłączyć zasilanie.

- Zamienić miejscami przewody brązowy i czarny podłączone do punktu sterującego.

3) Ponownie podłączyć zasilanie.

- Nacisnąć na przycisk "Góra" w celu sprawdzenia kierunku obrotu.

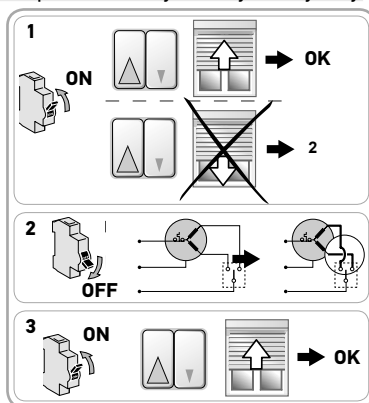
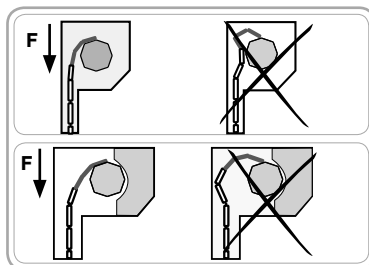

2. 4. WSKAZÓWKI I RADY DOTYCZĄCE INSTALACJI

2. 4. 1. Pytania dotyczące napędu ilmo 50 WT?

Usterki	Możliwe przyczyny	Rozwiązania
Roleta przesuwana się w nieprawidłowym kierunku.	Okablowanie jest nieprawidłowe.	Sprawdzić okablowanie i zmodyfikować w razie potrzeby.
Roleta nie działa.	Okablowanie jest nieprawidłowe.	Sprawdzić okablowanie i zmodyfikować w razie potrzeby.
	Napęd jest przegrzany.	Poczekać, aż napęd ostygnie.
	Punkt sterujący nie jest kompatybilny.	Sprawdzić kompatybilność i w razie potrzeby wymienić punkt sterujący.
Roleta zatrzymuje się zbyt wcześnie.	Roleta ociera się o różne elementy podczas przesuwania się: tarcie na poziomie prowadnic, kasety, ocieranie się rury nawojowej o napęd itd.	Sprawdzić sposób zamontowania rolety i usunąć ewentualne usterki. Jeżeli problem nadal występuje, przywrócić początkową konfigurację napędu.
	Napęd został zainstalowany w nowej rolce.	Przywrócić początkową konfigurację napędu, patrz rozdział "Przywrócenie początkowej konfiguracji".
Roleta nie zatrzymuje się po osiągnięciu dolnego położenia granicznego.	Użyte mocowania nie są poprawne.	Sprawdzić, czy roleta jest przymocowana do rury nawojowej przy pomocy wieszaków blokujących.
Roleta nie zatrzymuje się po osiągnięciu górnego położenia granicznego.	System blokowania rolety w górnym położeniu nie jest poprawny.	Sprawdzić, czy roleta jest wyposażona w ograniczniki przykręcone na listwie końcowej, ograniczniki stałe lub przestawne zamontowane we włotach pancerza, albo w dolnej listwie końcowej pełniące funkcje ograniczników końcowych.

2. 4. 2. Przywrócenie początkowej konfiguracji

2. 4. 2. 1. Przy pomocy punktu sterującego podłączonego do rolety

Należy dokładnie wykonać każdy z 4 etapów procedury, aby przywrócenie początkowej konfiguracji powiodło się.

- 1) Ustawić roletę w połowie wysokości.
- 2) Powtórzyć czynności następnego etapu kolejno 3 razy:
 - Wcisnąć przycisk "Góra", przytrzymując go do momentu, aż roleta się poruszy. Natychmiast zwolnić przycisk.
- 3) Powtórzyć czynności następnego etapu kolejno 2 razy:
 - Wcisnąć przycisk "Dół", przytrzymując go do momentu, aż roleta się poruszy. Natychmiast zwolnić przycisk.
- 4) Wcisnąć ponownie przycisk "Dół", przytrzymując go do momentu, aż roleta wykona 2 kolejne ruchy w tym samym kierunku.
 - Początkowa konfiguracja napędu została przywrócona.

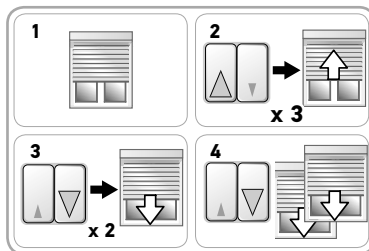

2. 4. 2. 2. Przy pomocy przewodu regulacyjnego do elektronicznego napędu przewodowego

- Wcisnąć jednocześnie przyciski "Góra" i "Dół" przewodu regulacyjnego, przytrzymując je do momentu, aż roleta wykona pierwszy, a następnie drugi ruch w jedną stronę i z powrotem.
 - Początkowa konfiguracja napędu została przywrócona.

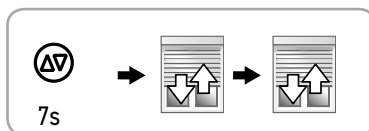

3. UŻYTKOWANIE I KONSERWACJA

Ten napęd nie wymaga czynności konserwacyjnych.

3. 1. PODNOSZENIE I OPUSZCZANIE ROLETY

1) Nacisnąć na przycisk "Góra":

- Roleta zostaje podniesiona i zatrzymuje się w górnym położeniu granicznym, bez konieczności wykonywania regulacji.

2) Nacisnąć na przycisk "Dół":

- Roleta zostaje opuszczona i zatrzymuje się w dolnym położeniu granicznym, bez konieczności wykonywania regulacji.

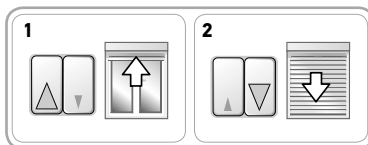

3. 2. WYKRYWANIE PRZESZKÓD

Funkcja automatycznego wykrywania przeszkód zapewnia ochronę panczerza rolety i umożliwia usunięcie przeszkód:

- Jeżeli pancierz rolety napotka przeszkodę podczas opuszczania, roleta zatrzymuje się automatycznie:
 - Wcisnąć przycisk "Góra", aby odblokować roletę.
- Jeżeli pancierz rolety napotka przeszkodę podczas podnoszenia, roleta zatrzymuje się automatycznie:
 - Wcisnąć przycisk "Dół", aby odblokować roletę.

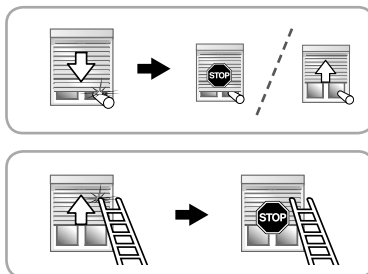

3. 3. ZABEZPIECZENIE PRZED ZAMARZANIEM

Zabezpieczenie przed zamarzaniem działa na tej samej zasadzie, co funkcja wykrywania przeszkód:

- Jeżeli napęd wykryje opór, nie włącza się, aby zapewnić ochronę panczerza rolety:
 - Roleta pozostaje w początkowym położeniu.

i Automatyczne zabezpieczenie na wypadek przymarzania zapobiega uszkodzeniu rolety, gdy ostatnia lamela rolety przymarznie do parapetu. W przypadku (całkowitego) zamrożenia rolety w szynach prowadzących lub w przypadku przymarznięcia poszczególnych lamel do siebie działanie zabezpieczenia na wypadek przymarzania może być ograniczone, przez co nie można całkowicie wykluczyć uszkodzenia rolety. Takie zamrożenie rolety zdarza się bardzo rzadko. Zanim uruchomisz roletę, odczekaj, aż oblodzenie roztopi się.

4. WSKAZÓWKI I RADY DOTYCZĄCE UŻYTKOWANIA

Pytania dotyczące napędu ilmo 50 WT?

Usterki	Możliwe przyczyny	Rozwiązania
Roleta nie działa.	Napęd jest przegrzany.	Poczekać, aż napęd ostygnie.

5. DANE TECHNICZNE

Zasilanie	230 V ~ 50 Hz
Temperatura pracy	od - 20°C do + 60°C
Stopień ochrony	IP 44
Izolacja elektryczna	Klasa I



Somfy niniejszym oświadcza, że napęd opisany w tej instrukcji, przystosowany zgodnie z oznaczeniem do zasilania napięciem 230V ~50Hz i użytkowany w sposób w niej określony, jest zgodny z podstawowymi wymogami Dyrektywy 2006/42/EC i 2014/30/EU. Deklaracja zgodności zawierająca wykaz norm i specyfikacje techniczne oraz wszystkie dane identyfikacyjne napędu, nazwisko i adres osoby lub osób upoważnionych do przygotowania dokumentacji technicznej i uprawnionych do sporządzenia deklaracji z określonym miejscem i datą jej wystawienia, jest dostępna pod adresem internetowym www.somfy.com/ce.

PŘELOŽENÝ NÁVOD

Tento návod se vztahuje na všechny pohony ilmo 50 WT, jejichž různé varianty jsou dostupné v platném katalogu.

OBSAH

1. Předběžné informace	43	3. Používání a údržba	48
1. 1. Oblast použití	43	3. 1. Vytažení a spuštění rolety	48
1. 2. Odpovědnost	43	3. 2. Rozpoznání překážek	48
2. Montáž	44	3. 3. Ochrana proti přimrznutí	48
2. 1. Montáž	44	4. Typy a doporučení pro používání	49
2. 2. Zapojení	45	5. Technické údaje	49
2. 3. Uvedení do provozu	46		
2. 4. Typy a doporučení pro montáž	47		

Pohon ilmo 50 WT nevyžaduje žádné nastavení: lze ho použít hned po zapojení.

Koncové polohy pohonu ilmo 50 WT se nastaví automaticky.

Pohon ilmo 50 WT je možné použít pro pravostrannou i levostrannou montáž. Pro ovládání lze použít spínače (ovladače) bez aretace i s aretací.

Pohon ilmo 50 WT je vybaven:

- rozpoznáním překážky pro ochranu rolety při spouštění,
- rozpoznáním přimrznutí rolety k parapetu pro její ochranu při vytahování.

1. PŘEDBĚŽNÉ INFORMACE

1. 1. OBLAST POUŽITÍ

Pohon ilmo 50 je určen k pohánění všech typů rolet vybavených zarážkami a pevnými závěsy.

Osoba provádějící profesionální instalaci pohonu a automatizace domácnosti se musí ujistit, že instalace výrobku s pohonem splňuje platné normy v zemi používání, zejména **normu pro rolety EN 13659**.

1. 2. ODPOVĚDNOST

Před montáží a používáním pohonu si pozorně přečtěte tento návod. Kromě pokynů uvedených v tomto návodu dodržujte také podrobné instrukce uvedené v příloženém dokumentu **Bezpečnostní instrukce**. Pohon musí být montován odborníkem na motorové pohony a automatické domovní systémy, v souladu s instrukcemi společnosti Somfy a s předpisy platnými v zemi, v níž je daný produkt provozován.

Jakékoli použití pohonu mimo výše popsanou oblast použití je zakázáno. Použití mimo stanovenou oblast použití, stejně jako jakékoli nedodržení instrukcí v této příručce a v příloženém dokumentu **Bezpečnostní instrukce**, vede ke ztrátě platnosti záruky společnosti Somfy, která nenese žádnou odpovědnost za případné následky.

Pracovník zajišťující montáž musí informovat své zákazníky o podmínkách používání a údržby pohonu a po dokončení montáže pohonu jim musí předat instrukce pro použití a údržbu včetně příloženého dokumentu **Bezpečnostní instrukce**. Veškeré úkony prováděné v servise na pohonu vyžadují zákrok odborníka na motorové pohony a automatické domovní systémy.

Pokud během montáže pohonu narazíte na nejasnosti nebo budete-li potřebovat dodatečné informace, kontaktujte příslušného pracovníka společnosti Somfy nebo navštivte internetovou stránku www.somfy.com.



Bezpečnostní upozornění!







Pozor!





Poznámka

2. MONTÁŽ

-  Pokyny, které musí být **povinně** dodrženy odborníkem na motorové pohony a automatické domovní systémy, který zajišťuje montáž motorového pohonu.
-  Pohon nenechte nikdy upadnout na zem, nevystavujte jej nárazům, neprovrtávejte jej, neponožujte.
-  Pro každý pohon namontujte samostatný ovladač.
-  Nikdy nepřipojujte dva ovladače k jednomu pohonu.
-  V případě použití tohoto motorového pohonu se systémem sběrnic (např.: systém „**KNX**“).

2. 1. MONTÁŽ

-  Ověřte, zda je roleta vybavena správným příslušenstvím a vše je dostatečně mechanicky odolné.
-  Ujistěte se, že použitý pohon odpovídá velikosti rolety, jinak hrozí poškození rolety a/nebo výrobku Somfy.
-  Pro získání potřebných informací o vhodnosti použití pohonu pro danou roletu se obraťte na společnost Somfy.

2. 1. 1. Příprava pohonu

-  Zkontrolujte, zda vnitřní průměr hřídele je vyšší nebo roven 47 mm.

- 1) Namontujte příslušenství nutné pro montáž pohonu do hřídele:
 - buď pouze unášec (a) na pohon,
 - nebo adaptér (b) a unášec (c) na pohon.
- 2) Změřte délku (L1) mezi vnitřní stranou hlavy pohonu a okrajem unášče.

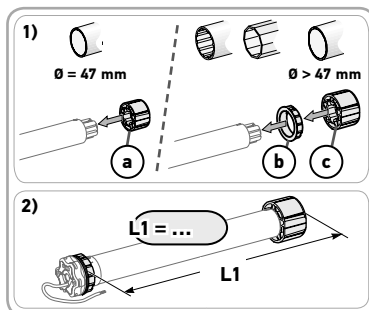

2. 1. 2. Příprava hřídele

-  Namontujte pohon ilmo 50 WT do hřídele o minimální tloušťce 0,5 mm s hladkou vnitřní stranou: bez svarů, drážkování, ohybů apod. uvnitř hřídele.

- 1) Odřízněte hřídel v požadované délce podle produktu, do něhož je pohon montován.
- 2) Hřídel zbavte otřepů a odstraňte třísky.
- 3) U přesných hřídelí vysekněte výřez těchto rozměrů (obr.):
 - d = 4 mm (0.16 in)
 - e = 28 mm (1.1 in)

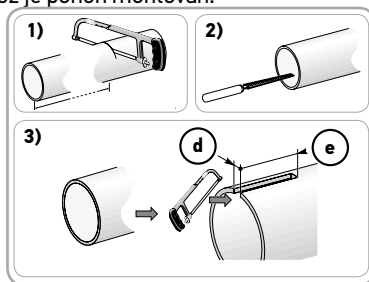

2. 1. 3. Smontování motorového pohonu – hřídele

- Vsuňte pohon do hřídele.
U přesných hřídelí umístěte vyseknutý výřez na výstupek adaptéru.
 - Unášeč musí být uvnitř hřídele zajištěn proti posunu:
 - buď upevněním hřídele na unášeč čtyřmi samořeznými šrouby \varnothing 5 mm, nebo čtyřmi trhacími ocelovými nýty \varnothing 4,8 mm umístěnými ve vzdálenosti 5 mm až 15 mm od vnějšího okraje unášeče, a to bez ohledu na typ hřídele.
-  Šrouby nebo trhací nýty nesmějí být upevněny na pohon, ale jenom na unášeč.
- Nebo použitím blokačního unášeče u nehladkých typů hřídelí.



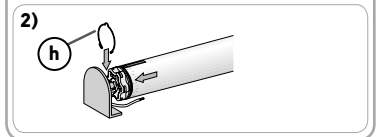
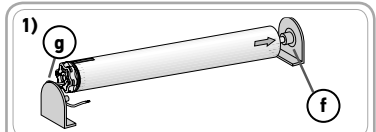
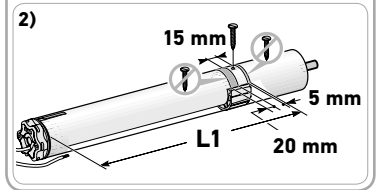
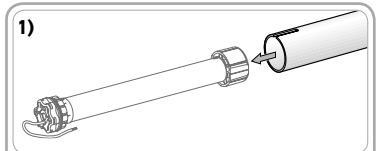

2. 1. 4. Montáž sestavy hřídele s pohonem

- Namontujte a upevněte sestavu hřídel-pohon na držák koncovky (f) a do uložení pohonu (g):

 Zkontrolujte, zda celá sestava hřídele s pohonem je správně usazena v protiložisku. Tato kontrola zajistí, aby se sestava pohonu a hřídele neuvolnila z protiložiska poté, co roleta dosáhne dolní koncové polohy.
- Podle typu uložení nasad'te pružný pojistný kroužek (h).



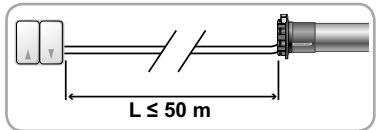

2. 2. ZAPOJENÍ

-  Kabely procházející kovovou stěnou musí být ochráněny a izolovány průchodkou nebo chráničkou.
 -  Upevněte kabely, aby za žádných okolností nemohlo dojít k dotyku s pohybujícími se částmi.
 -  Je-li pohon používán venku a přívodní kabel napájení je typu H05 VVF, umístěte kabel do ochranného obalu odolného vůči UV záření, například do chráničky.
-  Přívodní napájecí kabel pohonu umístěte tak, aby byl přístupný: musí být zachována možnost jeho snadné výměny.
-  Na přívodním kabelu vytvořte odkapovou smyčku, aby do pohonu nemohla zatékat voda!
- Vypněte síťové napájení (jističem apod.).
 - Pohon zapojte podle údajů v následující tabulce:

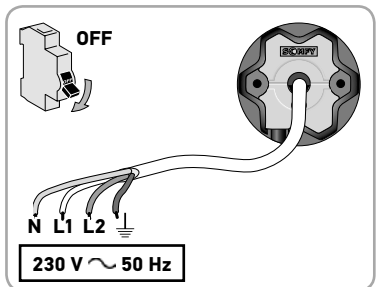

230 V ~ 50 Hz	Vodič
Nulový vodič (N)	Modrý
Fáze (L1)	Hnědý
Fáze (L2)	Černý
Ochranný vodič (⊥)	Žluto-zelený



-  Podle typu napětí maximální zátěže ovladače a podle typů motorového pohonu může být k jednomu ovladači připojeno paralelně několik motorových pohonů.

Příklad ovladače 3A:

Moment v Nm	Max. počet motorových pohonů
6	5
10	4
20	2

- i** V případě integrace motorového pohonu do systému Somfy prostřednictvím řídicího motorového pohonu Somfy musí být striktně dodrženy požadavky týkající se připojení uvedené v příručce řídicího pohonu.
- i** Ovladače s „polovodičovými“ relé nesmí být použity.

2. 3. UVEDENÍ DO PROVOZU

Hand icon Po upevnění rolety na hřídel zkontrolujte, zda v dolní koncové poloze rolety je pevný závěs ve správné poloze a první lamela vstupuje do vodících lišt kolmo (viz směr šipky F). V případě potřeby upravte počet použitých lamel pro dosažení správné polohy pevného závěsu ve spodní koncové poloze rolety.

Hand icon Pro stanovení typů a počtu pevných závěsů vždy dodržujte pravidla stanovená jejich výrobcem v návodu k montáži a použití. Rozhodující je velikost roletového boxu a hmotnost a šířka rolety.

i Pro připevnění rolety k hřídeli použijte minimálně dva pevné závěsy.

1) Zapněte napájení.

- Stiskněte na ovladači tlačítko „Nahoru“:

- Pokud se roleta pohybuje směrem nahoru, je zapojení v pořádku a uvedení do provozu je skončeno.
- Pokud se roleta pohybuje směrem dolů, přejděte k následujícímu kroku.

2) Přerušte napájení.

- Na ovladači vzájemně zaměňte hnědý a černý vodič.

3) Zapněte napájení.

- Zkontrolujte směr otáčení: stiskněte na ovladači tlačítko „Nahoru“.

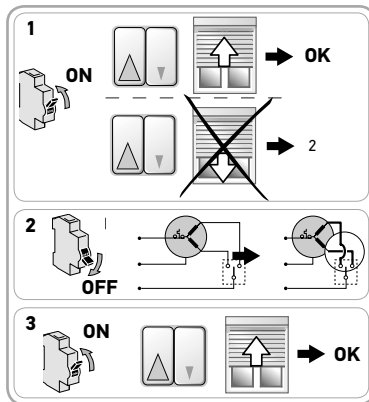
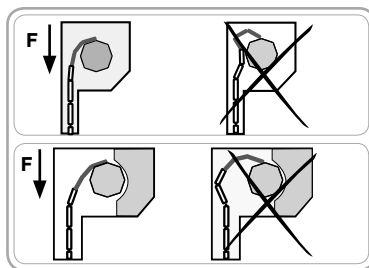

2. 4. TIPY A DOPORUČENÍ PRO MONTÁŽ

2. 4. 1. Máte otázky týkající se pohonu ilmo 50 WT?

Problém	Možné příčiny	Řešení
Roleta se otáčí v nesprávném směru.	Zapojení je nesprávné.	Zkontrolujte a v případě potřeby upravte zapojení.
Roleta nefunguje.	Zapojení je nesprávné.	Zkontrolujte a v případě potřeby upravte zapojení.
	Pohon je v režimu tepelné ochrany.	Počkejte, dokud pohon nevychladne.
	Použitý ovladač není kompatibilní.	Zkontrolujte kompatibilitu ovladače a v případě potřeby jej vyměňte.
Roleta se zastaví příliš brzy.	Při pohybu rolety dochází k tření: ve vodičích lištách, v roletovém boxu, mezi hřídelí a pohonem apod.	Zkontrolujte instalaci rolety a odstraňte případné tření. Pokud problém přetrvává, uveďte pohon do výrobního stavu.
	Pohon byl namontován do nové rolety s jinými parametry.	Uveďte pohon do výrobního stavu, viz kapitola „Návrat do výrobního stavu“.
Roleta nezastaví na dolním koncovém dorazu.	Nebyla použita vhodná upevnění rolety.	Zkontrolujte, zda je roleta upevněna na hřídeli pomocí pevných závěsů.
Roleta nezastaví na horním koncovém dorazu.	Systém upevnění rolety v horní poloze není upraven.	Zkontrolujte, zda je roleta vybavena zarážkami našroubovanými na koncové lamele, pevnými nebo snímatelnými zarážkami vestavěnými do lišt nebo koncovou lištou fungující jako zarážka.

2. 4. 2. Návrat do výrobního stavu

2. 4. 2. 1. Pomocí uživatelského ovladače propojeného s roletou

Aby návrat do výrobního nastavení proběhl úspěšně, je nutné přesně provést dále uvedené čtyři kroky a dodržet jejich pořadí.

- Najedte roletou do poloviční výšky.
- Následující krok zopakujte třikrát po sobě:
 - Stiskněte tlačítko „Nahoru“ a podržte jej, dokud se roleta nezačne pohybovat. Poté jej okamžitě uvolněte.
- Následující krok zopakujte dvakrát po sobě:
 - Stiskněte tlačítko „Dolů“ a podržte jej, dokud se roleta nezačne pohybovat. Poté jej okamžitě uvolněte.
- Opět stiskněte tlačítko „Dolů“ a podržte jej stisknuté, dokud se roleta dvakrát po sobě krátce nepohne stejným směrem.
 - Pohon je uveden do výrobního stavu.

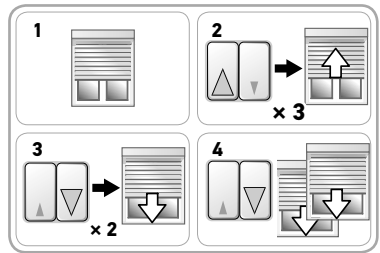

2. 4. 2. 2. Pomocí montážního kabelu pro elektronický kabelový pohon

- Na univerzálním montážním kabelu stiskněte tlačítka „Nahoru“ a „Dolů“ současně a přidržte je, dokud se roleta dvakrát po sobě nepohne nahoru a dolů.
 - Pohon je uveden do výrobního stavu.

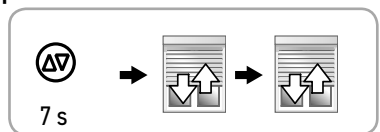

3. POUŽÍVÁNÍ A ÚDRŽBA

Tento pohon nevyžaduje provádění údržby.

3. 1. VYTAŽENÍ A SPUŠTĚNÍ ROLETY

- 1) Stiskněte tlačítko „Nahoru“:
 - Roleta vyjede nahoru a zastaví se v horní koncové poloze bez nutnosti provádění nastavení.
- 2) Stiskněte tlačítko „Dolů“:
 - Roleta sjede dolů a zastaví se v dolní koncové poloze bez nutnosti provádění nastavení.

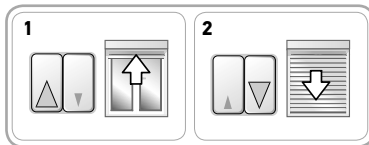

3. 2. ROZPOZNÁNÍ PŘEKÁŽEK

Automatické rozpoznání překážek chrání roletu a umožňuje odstranit překážky:

- Pokud roleta při pohybu dolů narazí na překážku, zastaví se automaticky:
 - Pro odblokování rolety stiskněte tlačítko „Nahoru“.
- Pokud roleta při pohybu nahoru narazí na překážku, zastaví se automaticky:
 - Pro odblokování rolety stiskněte tlačítko „Dolů“.

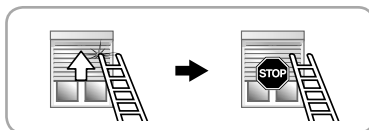
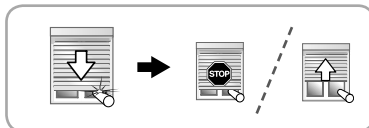

3. 3. OCHRANA PROTI PŘIMRZNUTÍ

Ochrana proti přimrznutí pracuje stejně jako rozpoznání překážky:

- Pokud pohon zjistí odpor, vypne se a zůstane v klidu, aby chránil roletu:
 - Roleta zůstane ve výchozí poloze.

- i** Automatická ochrana proti přimrznutí brání poškození pancíře v případě, že poslední lamela pancíře přimrzla k parapetu. Naopak při (úplném) přimrznutí pancíře ve vodicích kolejnicích nebo při přimrznutí jednotlivých lamel mezi sebou může být fungování ochrany proti přimrznutí omezené, takže nelze s jistotou vyloučit poškození pancíře. Takové přimrznutí pancíře je ovšem velice vzácné. V takovém případě roletu nepoužívejte, pokud zmrznutí nepovolí.

4. TIPY A DOPORUČENÍ PRO POUŽÍVÁNÍ

Máte otázky týkající se pohonu ilmo 50 WT?

Problém	Možné příčiny	Řešení
Roleta nefunguje.	Pohon je v režimu tepelné ochrany.	Počkejte, dokud pohon nevychladne.

5. TECHNICKÉ ÚDAJE

Napájecí napětí	230 V ~ 50 Hz
Provozní teplota	-20 °C až + 60 °C
Stupeň krytí	IP 44
Třída ochrany	Třída I



Společnost Somfy tímto prohlašuje, že pohon, na který se vztahují tyto pokyny, označený pro napájení 230 V ~ 50 Hz a používaný v souladu s těmito pokyny, splňuje základní požadavky směrnic 2006/42/ES a 2014/30/EU.

Prohlášení o shodě s podrobným uvedením norem a příslušných specifikací a s uvedením všech údajů potřebných pro identifikaci pohonu, jméno a adresa osoby/osob zplnomocněné/zplnomocněných pro vytvoření technické dokumentace a oprávněné/oprávněných pro vystavení prohlášení, včetně místa a data vydání, jsou zveřejněny na www.somfy.com/ce.

MANUAL TRADUS

Acest manual se aplică tuturor motorizărilor ilmo 50 WT ale căror versiuni sunt disponibile în catalogul în vigoare.

CUPRINS

1. Informații prealabile	50	3. Utilizare și mentenanță	55
1. 1. Domeniu de aplicare	50	3. 1. Ridicarea și coborârea ruloului	55
1. 2. Responsabilitate	50	3. 2. Detectarea obstacolelor	55
2. Instalare	51	3. 3. Protecție împotriva înghețului	55
2. 1. Montare	51	4. Sugestii și recomandări de utilizare	56
2. 2. Cablaj	52	5. Date tehnice	56
2. 3. Punere în funcțiune	53		
2. 4. Sugestii și recomandări de instalare	54		

ilmo 50 WT este un motor care nu necesită reglaj: o simplă branșare permite utilizarea sa.

ilmo 50 WT învață capetele sale de cursă în mod automat.

ilmo 50 WT se montează fie pe partea dreaptă, fie pe partea stângă. Acesta se comandă de la un punct de comandă de tip inversor cu poziție fixă sau momentană.

ilmo 50 WT este dotat cu:

- protecție împotriva obstacolelor pentru a proteja covorul ruloului la coborâre.
- protecție împotriva înghețului pentru a proteja covorul ruloului la urcare.

1. INFORMAȚII PREALABILE

1. 1. DOMENIU DE APLICARE

Motorizarea ilmo 50 este concepută pentru a motoriza toate tipurile de jaluzele rulante dotate cu opritoare și legături rigide.

Instalatorul, un profesionist al motorizării și automatizării locuinței, trebuie să se asigure că, la instalarea produsului motorizat, precum și după aceasta, se respectă normele în vigoare ale țării în care va fi exploatat precum și, în special, standardul privind **jaluzelele rulante EN13659**.

1. 2. RESPONSABILITATE

Înainte de a instala și utiliza motorizarea, citiți cu atenție acest manual. Pe lângă instrucțiunile descrise în acest manual, respectați și instrucțiunile detaliate din documentul anexat **Instrucțiuni de siguranță**.

Motorizarea trebuie să fie instalată de către un profesionist în motorizarea și automatizarea locuinței, conform instrucțiunilor Somfy și reglementărilor aplicabile în țara în care este pusă în funcțiune.

Orice utilizare a motorizării în afara domeniului de aplicare descris mai sus este interzisă. În cazul nerespectării instrucțiunilor din acest manual și din documentul anexat **Instrucțiuni de siguranță**, orice responsabilitate și garanția Somfy sunt anulate.

Instalatorul trebuie să-și informeze clienții cu privire la condițiile de utilizare și de mentenanță a motorizării și trebuie să le transmită instrucțiunile de utilizare și de mentenanță, precum și documentul anexat **Instrucțiuni de siguranță**, după instalarea motorizării. Orice operație efectuată de serviciul post-vânzare asupra motorizării necesită intervenția unui profesionist în motorizarea și automatizarea locuinței.

În cazul în care aveți vreo îndoială în momentul instalării motorizării sau pentru a obține informații suplimentare, consultați un reprezentant Somfy sau vizitați site-ul www.somfy.com.



Avertisment de siguranță!







Atenție!





Informații

2. INSTALARE

-  Instrucțiuni **obligatorii** pe care trebuie să le respecte profesionistul în motorizarea și automatizarea locuinței care efectuează instalarea motorizării.
-  Aveți grijă să nu scăpați, loviți, găuriți sau scufundați niciodată motorizarea.
-  Instalați un punct de comandă individual pentru fiecare motorizare.
-  Nu conectați niciodată 2 puncte de comandă la același motor.
-  Verificați compatibilitatea în cazul utilizării acestui motor cu un sistem magistrală (ex.: sistem „**KNX**”).

2. 1. MONTARE

-  Controlați robustețea jaluzelei rulante și a echipamentelor sale.
-  Asigurați-vă că motorizarea utilizată este corespunzătoare mărimii jaluzelei rulante, pentru a nu risca deteriorarea jaluzelei rulante și/sau a produsului Somfy.
-  Pentru a obține informații privind compatibilitatea motorizării cu jaluzeaua rulantă și cu accesoriile, adresați-vă fabricantului de jaluzele rulante sau companiei Somfy.

2. 1. 1. Pregătirea motorizării

 Asigurați-vă că diametrul interior al tubului este mai mare sau egal cu 47 mm.

- 1) Montați accesoriile necesare pentru integrarea motorizării în tubul de rulare:
 - Fie numai roata **a** pe motorizare.
 - Fie coroana **b** și roata **c** pe motorizare.
- 2) Măsurați lungimea (L1) între marginea interioară a capului motorizării și extremitatea roții.

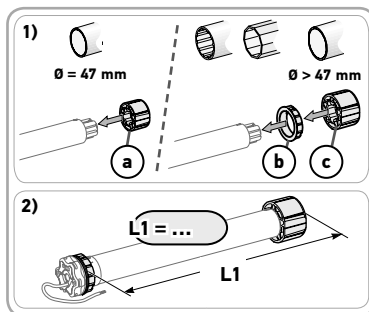

2. 1. 2. Pregătirea tubului

 Instalați motorul ilmo 50 WT într-un tub de rulare cu o grosime minimă de 0,5 mm a cărui suprafață interioară este netedă: care nu prezintă urme de sudură, sertizare, pliere etc. în interiorul tubului.

- 1) Tăiați tubul de rulare la lungimea dorită în funcție de produsul motorizat.
- 2) Debavurați tubul de rulare și eliminați așchiile.
- 3) Pentru tuburile de rulare netede, decupați un canal cu următoarele cote:
 - d = 4 mm (0,16 in)
 - e = 28 mm (1,1 in)

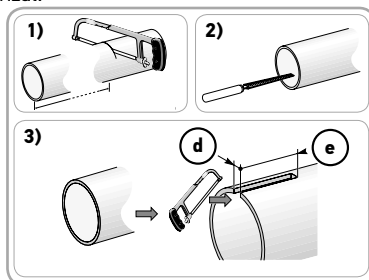

2. 1. 3. Asamblare motorizare - tub

- 1) Introduceți motorul în tubul de rulare.
Pentru tuburile de rulare netede la interior, poziționați canalul decupat pe pinul coroanei.
- 2) Roata trebuie să fie blocată la translație în tubul de rulare:
 - Prin fixarea tubului de rulare pe roată cu ajutorul a 4 șuruburi autofiletante cu Ø 5 mm sau 4 nituri pop din oțel cu Ø 4,8 mm amplasate între 5 mm și 15 mm față de extremitatea exterioară a roții, indiferent de tubul de rulare.

-  Șuruburile sau niturile pop nu trebuie să fie fixate pe motor, ci exclusiv pe roată.
- Prin utilizarea unui opritor de roată, pentru tuburile care nu sunt netede.

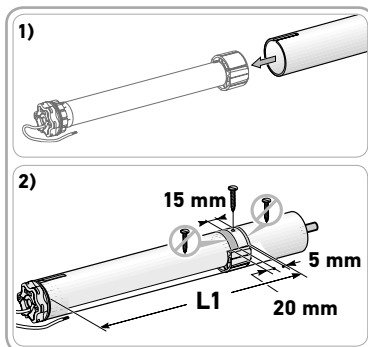

2. 1. 4. Montare ansamblu tub - motorizare

- 1) Montați și fixați ansamblul tub-motorizare pe suportul de capăt **f** și pe suportul motorizării **g**:

-  Asigurați-vă că ansamblul tub-motorizare este blocat pe suportul de capăt. Această operație permite evitarea ieșirii ansamblului tub-motorizare din fixarea suportului de capăt atunci când ruloul ajunge la capătul de cursă inferior.

- 2) În funcție de tipul de suport, puneți inelul de oprire **h** în locaș

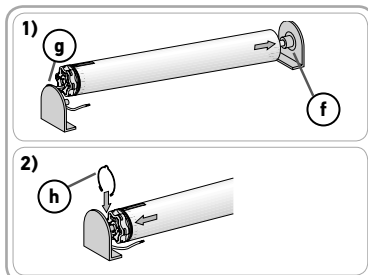



2. 2. CABLAJ

 Cablurile care traversează un perete metalic trebuie să fie protejate și izolate cu un manșon sau o teacă.

 Atașați cablurile pentru a evita orice contact cu o piesă aflată în mișcare.

 Dacă motorizarea este utilizată în exterior, iar cablul de alimentare este de tip H05-VVF, instalați cablul într-un tub rezistent la acțiunea razelor UV, cum ar fi un canal de cabluri.

 Lăsați cablul de alimentare al motorizării să fie accesibil: acesta trebuie să poată fi înlocuit cu ușurință.

 Faceți întotdeauna o buclă pe cablul de alimentare pentru a evita pătrunderea apei în motorizare!

- Întrerupeți alimentarea de la rețea.
- Conectați motorizarea conform informațiilor din tabelul de mai jos:

230 V ~ 50 Hz	Cablu
Neutru (N)	Albastru
Faza (L1)	Maro
Faza (L2)	Negru
Masă (⊥)	Verde-Galben

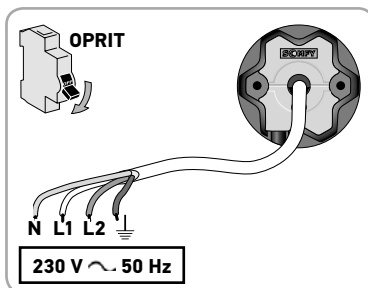
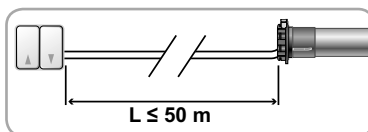

 În funcție de curentul maxim de alimentare a punctului de comandă și de tipurile de motoare, mai multe motoare pot fi conectate în paralel la un punct de comandă.

Exemplu punct de comandă de 3 A:

Cuplu în Nm	Cantitate max. de motoare
6	5
10	4
20	2

- ❗ Pentru integrarea motorului într-un sistem Somfy, cerințele de conexiune specificate în manualul controlerului trebuie respectate cu rigurozitate folosind un motor compatibil cu controlerul Somfy.
- ❗ Nu trebuie utilizate puncte de comandă cu releu „semiconductor”.

2. 3. PUNERE ÎN FUNCȚIUNE

 După ce ați fixat ruloul pe tubul de rulare, asigurați-vă că, atunci când ruloul este în poziție de capăt de cursă inferior, legătura rigidă este plasată corect și că prima lamelă intră în culise în poziție verticală (forța F). Dacă este necesar, ajustați numărul de lamele utilizate pentru a îmbunătăți poziția legăturii rigide atunci când ruloul se află la capătul de cursă inferior.

 Consultați întotdeauna graficele de corespondență și instrucțiunile de montare ale fabricantului pentru legături rigide, pentru a le selecta pe cele corespunzătoare jaluzelei rulante utilizate.

❗ Utilizați cel puțin 2 legături rigide pentru a fixa jaluzeaua rulantă pe tubul de rulare.

- 1) Reconectați alimentarea.
 - Apăsăți pe butonul „Urcare” de la punctul de comandă:
 - Dacă ruloul se ridică, cablajul este corect și punerea în funcțiune terminată.
 - Dacă ruloul coboară, treceți la etapa următoare.
- 2) Opriți curentul.
 - Inversați firul maro și firul negru legate la punctul de comandă.
- 3) Reconectați alimentarea.
 - Apăsăți pe butonul „Urcare” pentru a controla sensul de rotație.

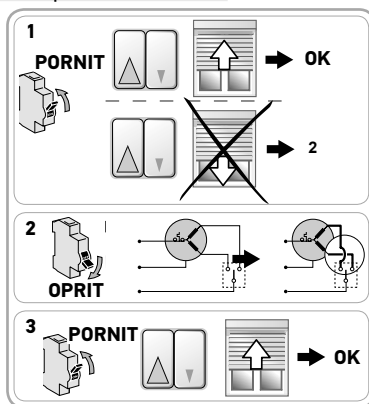
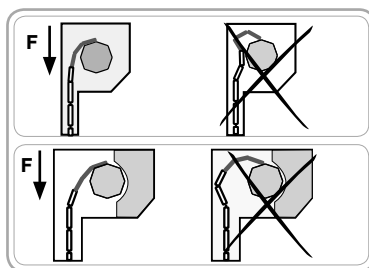

2. 4. SUGESTII ȘI RECOMANDĂRI DE INSTALARE

2. 4. 1. Întrebări despre ilmo 50 WT?

Probleme	Cauze posibile	Soluții
Ruloul se rotește în sens greșit.	Cablajul este incorect.	Controlați cablajul și modificați dacă este necesar.
Ruloul nu funcționează.	Cablajul este incorect.	Controlați cablajul și modificați dacă este necesar.
	Motorizarea este încălzită.	Așteptați ca motorizarea să se răcească.
	Punctul de comandă nu este compatibil.	Controlați compatibilitatea și înlocuiți punctul de comandă dacă este necesar.
Ruloul se oprește prea devreme.	Ruloul întâlnește frecări în timpul deplasărilor sale: frecare la nivelul culiselor și al cutiei, interferență între tubul de rulare și motorizare etc.	Verificați instalarea ruloului și corecți eventualele frecări. Dacă problema persistă, readuceți motorizarea la configurația inițială.
	Motorizarea a fost instalată într-un nou rulou.	Readuceți motorizarea la configurația inițială, consultați capitolul „Revenire la configurația inițială”.
Ruloul nu se oprește la capătul de cursă inferior.	Elementele de fixare utilizate nu sunt corespunzătoare.	Controlați dacă ruloul este fixat pe arbore cu suporturi rigide.
Ruloul nu se oprește la capătul de cursă superior.	Sistemul de blocare a ruloului în poziția superioară nu este corespunzător.	Verificați dacă ruloul este echipat cu limitatoare de cursă înșurubate pe ultima lamelă, cu limitatoare de cursă fixe sau detașabile integrate în ghidaje sau cu o lamelă de închidere care joacă rol de limitator de cursă.

2. 4. 2. Revenire la configurația inițială

2. 4. 2. 1. Cu punctul de comandă legat la rulou

Urmați riguros fiecare din cele 4 etape ale procedurii pentru a efectua cu succes revenirea la configurația inițială.

- Opriti ruloul la semiînălțime.
- Repetati etapa urmatoare de 3 ori, una dupa alta:
 - Apasati pe butonul „Ridicare” până când ruloul se mișcă. Eliberați imediat butonul.
- Repetati etapa urmatoare de 2 ori, una dupa alta:
 - Apasati pe butonul „Coborâre” până când ruloul se mișcă. Eliberați imediat butonul.
- Apasati din nou pe butonul „Coborâre” până când jaluzeaua rulantă efectuează 2 mișcări succesive în același sens.
 - Motorizarea este reinițializată la configurația inițială.

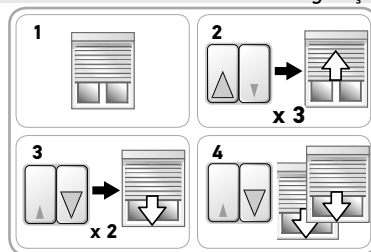

2. 4. 2. 2. Cu cablul de reglare pentru motorul electronic filar

- Apasati în același timp pe butoanele „Urcare” și „Coborâre” a cablului de reglare până când ruloul efectuează o mișcare de sus-jos de două ori.
 - Motorizarea este din nou la configurația inițială.

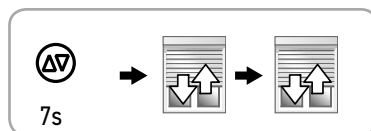

3. UTILIZARE ȘI MENTENANȚĂ

Această motorizare nu necesită operații de mentenanță

3. 1. RIDICAREA ȘI COBORÂREA RULOULUI

- 1) Apăsați pe butonul „Urcare”:
 - Jaluzeaua rulantă se ridică și se oprește la opritorul superior fără a fi nevoie de a efectua vreun reglaj.
- 2) Apăsați pe butonul „Coborâre”:
 - Jaluzeaua rulantă coboară și se oprește la opritorul inferior fără a fi nevoie de a efectua vreun reglaj.

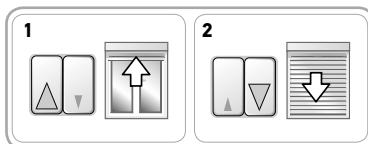

3. 2. DETECTAREA OBSTACOLELOR

Detectarea automată a obstacolelor permite protejarea tablierul jaluzelei rulante și permite eliberarea obstacolelor:

- Dacă tablierul ruloului întâlnește un obstacol la coborâre, ruloul se oprește în mod automat:
 - Apăsați pe butonul „Urcare” pentru a debloca ruloul.
- Dacă ruloul întâlnește un obstacol la urcare, ruloul se oprește în mod automat:
 - Apăsați pe butonul „Coborâre” pentru a debloca ruloul.

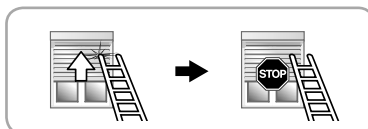
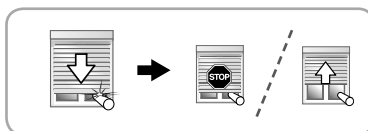

3. 3. PROTECȚIE ÎMPOTRIVA ÎNGHEȚULUI

Protecția împotriva înghețului funcționează ca și detectarea obstacolelor:

- Dacă motorizarea detectează o rezistență, aceasta nu se pune în mișcare pentru a proteja tablierul ruloului:
 - Ruloul rămâne în poziția inițială.

- i** Protecția automată împotriva înghețului împiedică o deteriorare a ruloului când lamela finală a ruloului este înghețată pe pervazul geamului. La înghețarea (completă) a ruloului în ghidaje sau la înghețarea individuală a lamelelor, funcționalitatea protecției împotriva înghețului poate fi, pe de altă parte, restricționată astfel că deteriorările ruloului nu pot fi cu siguranță excluse. Un astfel de îngheț al ruloului este foarte rar. Renunțați în acest caz la utilizarea ruloului, până când situația înghețului a luat sfârșit.

4. SUGESTII ȘI RECOMANDĂRI DE UTILIZARE

Întrebări despre ilmo 50 WT?

Probleme	Cauze posibile	Soluții
Ruloul nu funcționează.	Motorizarea este încălzită.	Așteptați ca motorizarea să se răcească.

5. DATE TEHNICE

Alimentare	230 V ~ 50 Hz
Temperatură de utilizare	Între - 20 °C și + 60 °C
Indice de protecție	IP 44
Izolație electrică	Clasa I



Prin prezentul manual, Somfy declară că motorizarea prezentată în aceste instrucțiuni, marcată pentru a fi alimentată cu 230 V ~ 50 Hz și utilizată așa cum este indicat în aceste instrucțiuni, este în conformitate cu cerințele esențiale ale Directivelor 2006/42/CE și 2014/30/UE.

O declarație de conformitate, care detaliază normele și specificațiile utilizate și care precizează toate detaliile necesare pentru identificarea motorizării, numele și adresa persoanei (persoanelor) autorizate în vederea întocmirii dosarului tehnic și eliberării declarației cuprinzând locul și data emiterii, este disponibilă la adresa de internet www.somfy.com/ce.

PREVEDENO UPUTSTVO

Ovo uputstvo primenjivo je na sve motore ilmo 50 WT čije su verzije dostupne u važećem katalogu.

SADRŽAJ

1. Prethodne informacije	57	3. Upotreba i održavanje	62
1. 1. Područje primene	57	3. 1. Podizanje i spuštanje roletne	62
1. 2. Odgovornost	57	3. 2. Detekcija prepreka	62
2. Instalacija	58	3. 3. Zaštita od mraza	62
2. 1. Montiranje	58	4. Saveti i preporuke za upotrebu	63
2. 2. Polaganje kabla	59	5. Tehnički podaci	63
2. 3. Puštanje u rad	60		
2. 4. Saveti i preporuke za postavljanje	61		

Ilmo 50 WT je motor koji se ne podešava: jednostavno uključivanje u izvor napajanja omogućava njegovo korišćenje.

Ilmo 50 WT radi automatski.

Ilmo 50 WT se bez razlike montira udesno ili ulevo. Njime se upravlja pomoću komande tipa generatora sa fiksnim ili trenutnim položajem.

Ilmo 50 WT je opremljen sa:

- zaštitom od prepreka da bi se zaštitila roletna prilikom spuštanja.
- zaštitom od smrzavanja da bi se zaštitila roletna prilikom podizanja.

1. PRETHODNE INFORMACIJE

1. 1. PODRUČJE PRIMENE

Motor ilmo 50 dizajniran je za pokretanje svih vrsta roletni koje su opremljene blokatorima i graničnicima.

Instalater, stručno lice za motorizaciju i automatizaciju životnog prostora osiguraće da motorizovani proizvod, nakon instalacije bude u skladu sa važećim standardima za puštanje u rad u zemlji u kojoj se koristi kao što je standard za **venecijanere i roletne EN13659**.

1. 2. ODGOVORNOST

Pre postavljanja i upotrebe motora, pažljivo pročitajte ovaj priručnik. Pored uputstava opisanih u ovom priručniku, takođe poštuju uputstva navedena u prilogu **Preporuke za bezbednost**.

Motor mora da postavi stručno lice za motorizaciju i automatizaciju prebivališta, u skladu sa uputstvima kompanije Somfy i uredbom koja se primenjuje u zemlji u kojoj se pušta u rad.

Svaka upotreba motora izvan područja primene koja je gore navedena je zabranjena. Ona bi isključila, kao nepoštovanje uputstva koje je prikazano u ovom priručniku i prilogu **Preporuke za bezbednost** svu odgovornost i garanciju kompanije Somfy.

Instalater mora da obavesti svoje klijente o uslovima upotrebe i održavanja motora i mora da im prenese uputstvo za upotrebu i održavanje, kao i prilog **Preporuke za bezbednost**, nakon postavljanja motora. Svaka operacija servisiranja nakon kupovine motora zahteva intervenciju stručnog lica za motorizaciju i automatizaciju životnog prostora.

Ako se pojavi sumnja prilikom postavljanja motora ili ako želite da dobijete dodatne informacije, obratite se predstavniku kompanije Somfy ili posetite sajt www.somfy.com.



Bezbednosno upozorenje!







Pažnja!





Informacije

2. INSTALACIJA

-  Obavezno sledite **preporuke** stručnog lica za motorizaciju i automatizaciju životnog prostora koje vrši instalaciju i motorizaciju.
-  Nikada nemojte da dozvolite da motor padne, pretrpi udarac, da se probuši ili potopi.
-  Postavite poseban prekidač za svaki motor.
-  Nikada nemojte da povezujete 2 kontrolne tačke na isti motor.
-  Proverite kompatibilnost za slučaj da koristite motor sa bus sistemom (npr.: sistem „**KNX**”).

2. 1. MONTIRANJE

-  Proverite čvrstinu roletne i njenih elemenata.
-  Uverite se da je motor koji se koristi prilagođen veličini roletni da ne biste rizikovali da oštetite roletnu i/ili Somfy proizvod.
-  Da biste dobili informacije o kompatibilnosti motora sa roletnom i pratećom opremom, obratite se proizvođaču roletne ili Somfy-u.

2. 1. 1. Priprema motora

-  Uverite se da je unutrašnji prečnik cevi veći ili jednak 47 mm.

- 1) Namestite neophodnu prateću opremu za integrisanje motora u cev za namotavanje:
 - Ili samo točkić **a** na motor.
 - Ili krunicu **b** i točkić **c** na motor.
- 2) Izmerite dužinu (L1) između donje ivice glave motora i kraja točkića.

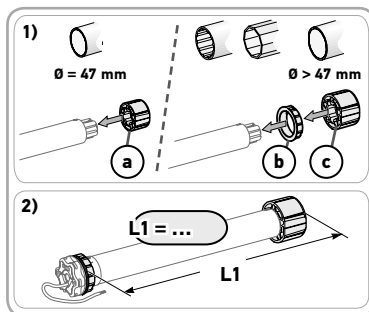

2. 1. 2. Priprema cevi

-  Postavite motor ilmo 50 WT u cev za obmotavanje minimalne debljine zida cevi 0,5 mm, čija je unutrašnja strana glatka: nema varova, optočavanja, savijanja, itd. u unutrašnjosti cevi.

- 1) Isecite cev za namotavanje na željenu dužinu u zavisnosti od motorizovanog proizvoda.
- 2) Izdubite cev za obmotavanje i uklonite opiljke.
- 3) Za glatke cevi za obmotavanje, napravite jedan usek sledećih stranica:
 - d = 4 mm (0,16 in)
 - e = 28 mm (1,1 in)

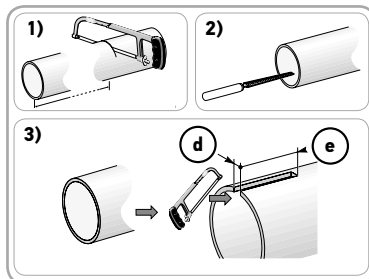

2. 1. 3. Sklop motor - cev

- Uvucite motor u cev za obmotavanje.
Za cevi za obmotavanje koje su glatke sa unutrašnje strane, postavite urez na krunicu.
 - Točkić mora da se blokira pri prenosu u cev za namotavanje :
 - Ili pričvršćivanjem cevi za namotavanje pomoću 4 parker vijka $\varnothing 5$ mm ili pomoću 4 čelične nitne $\varnothing 4,8$ mm smeštenih između 5 mm i 15 mm od spoljašnjeg kraja točkića, ma koja da je cev za namotavanje.
-  Vijci ili zakivci ne smeju se pričvršćivati na motor, već isključivo na točkić.
- Ili korišćenjem točkića graničnika, za cevi koje nisu glatke.

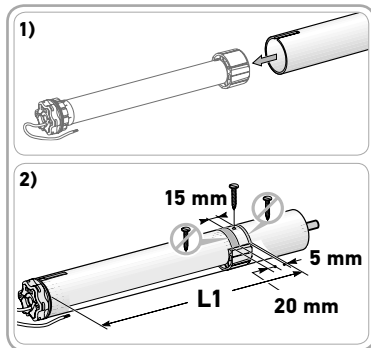



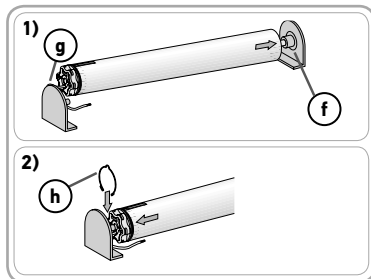

2. 1. 4. Montiranje sklopa cev - motor

- Namestite i pričvrstite sklop cev-motor na držač **f** i na držač motora **g**:

 Uverite se da je sklop cev-motor blokirano na kapici držača. Ova radnja omogućava da se izbegne ispadanje sklopa cev-motor iz ležišta držača kada roletna dođe do kraja donjeg dela.
- Vodeći računa o tipu držača, postavite prsten za zaustavljanje **h** na mesto.



2. 2. POLAGANJE KABLA

-  Kablovi koji prolaze kroz metalni zid moraju da se zaštite i izoluju spojnicom ili navlakom.
-  Pričvrstite kablove da biste izbegli svaki kontakt sa pokretnim delom.
-  Ako se motor koristi sa spoljne strane i ako je kabl za napajanje tipa H05-VVF onda postavite kabl na vod koji je otporan na UV zrake, na primer ispod prolaza za kablove.
-  Omogućite da kabl napajanja motora bude dostupan: on mora lako da se zameni.
-  Napravite uvek sponu sa kablom za napajanje kako biste izbegli prodiranje vode u motor!

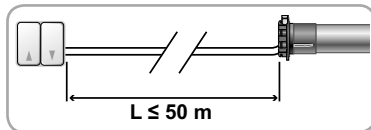

- Isključite napajanje sektora.
- Povežite motor u skladu sa informacijama iz dole navedene tabele:

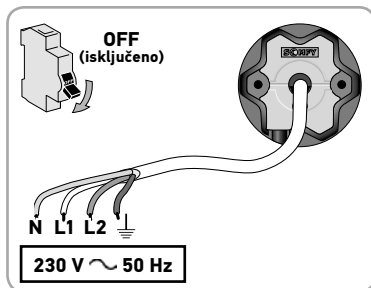

230 V ~ 50 Hz	Kabl
Neutralna (N)	Plava
Faza (L1)	Braon
Faza (L2)	Crno
Uzemljenje (⊥)	Zeleno-Žuto



-  U skladu sa maksimalnom nominalnom strujom za napajanje komandne tačke i tipovima motora, moguće je paralelno priključiti više motora na komandnu tačku.

Primer jedne komandne tačke 3A:

Obrtni momenat u Nm	Maks. količina motora
6	5
10	4
20	2

-  Za integraciju motora sistema Somfy, pomoću kontrolera Somfy motora, potrebno je poštovati zahteve iz uputstva za priključivanje kontrolera.
-  Nemojte koristiti komandne tačke sa „poluprovodničkim” relejima.

2. 3. PUŠTANJE U RAD

 Nakon što ste fiksirali roletnu na cev za obmotavanje, uverite se da je, kada je roletna u položaju "dole", blokator u pravilnom položaju i da prva lajsna ulazi u kulise u vertikalnom položaju (položaj F). Ako je potrebno prilagodite broj korišćenih lamela da bi se poboljšao položaj blokatora kada je lamela u položaju "dole".

 Uvek pogledajte proračune i preporuke proizvođača za postavljanje blokatora kako biste odabrali one koje najbolje odgovaraju roletni koju koristite.

-  Koristite najmanje dva blokatora da biste pričvrstili roletnu za cev za obmotavanje motora.

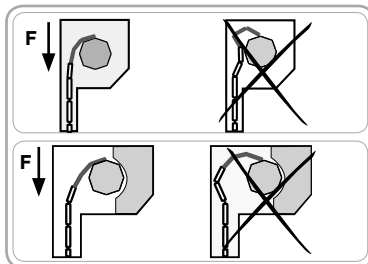

1) Uključite ponovo struju.

- Pritisnite na taster « Podizanje » prekidača:
 - Ako se roletna podiže, povezivanje kabla je pravilno i uključeno je završeno.
 - Ako se roletna spušta, pređite na sledeću etapu.

2) Isključite struju.

- Zamenite braon i crnu žicu povezane na prekidač.

3) Uključite ponovo struju.

- Pritisnite "Gore" na prekidaču da biste proverili smer rotacije.

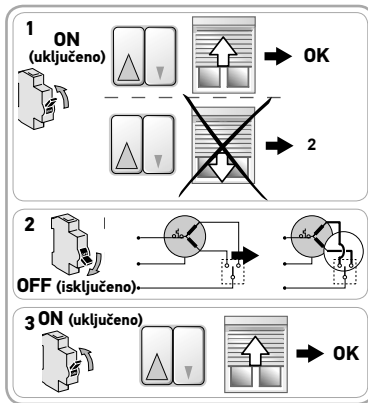

2. 4. SAVETI I PREPORUKE ZA POSTAVLJANJE

2. 4. 1. Pitanja vezana za ilmo 50 WT?

Problemi	Mogući uzroci	Rešenja
Roletna se kreće u pogrešnom smeru.	Kabl je pogrešno povezan.	Proverite povezanost kabla i promenite spoj ako je potrebno.
Roletna ne radi.	Kabl je pogrešno povezan.	Proverite povezanost kabla i promenite spoj ako je potrebno.
	Aktivirana je termička zaštita.	Sačekajte da se motorni ohladi.
	Komanda nije kompatibilna.	Proverite kompatibilnost elemenata i zamenite komandu ako je potrebno.
Roletna se prerano zaustavlja.	Roletna je izložena otporu prilikom kretanja: trenje u nivou žlebova, poklopca, interferencija između cevi za namotavanje i motora, itd.	Proverite da li je roletna pravilno postavljena i ispravite eventualne prepreke. Ako problem i dalje postoji, vratite motor na prvobitnu konfiguraciju.
	Motor je već programiran na nekoj drugoj roletni.	Vratite motor na prvobitnu konfiguraciju, pogledajte odeljak «Povratak na prvobitnu konfiguraciju».
Roletna se ne zaustavlja na završetku kretanja na dole.	Korišćenja pričvršćenja nisu dobro prilagođena.	Proverite da li je roletna pričvršćena na cev za obmotavanje pomoću blokatora.
Roletna se ne zaustavlja na završetku kretanja na gore.	Sistem za blokiranje roletne u podignutom položaju nije dobro prilagođen.	Proverite da li je roletna opremljena graničnicima na poslednjoj lameli, fiksnim ili pokretnim delovima koji su ugrađeni u kulise ili koji su pričvršćeni na poslednju lajsnu da bi vršili funkciju graničnika.

2. 4. 2. Povraćaj prvobitne konfiguracije

2. 4. 2. 1. Prekidačem koji je povezan sa roletnom

Strogo se pridržavajte svake od 4 etape ove procedure kako bi operacija resetovanja uspeła.

- 1) Postavite roletnu na srednju visinu.
- 2) Ponovite sledeću etapu 3 puta za redom:
 - Pritiskajte taster « Podizanje » sve dok se roletna pomera. Odmah otpustite pritisak na taster.
- 3) Ponovite sledeću etapu 2 puta za redom:
 - Pritiskajte taster « Spuštanje » sve dok se roletna pomera. Odmah otpustite pritisak na taster.
- 4) Ponovo pritisnite taster « Spuštanje » dok roletna ne izvrši 2 pokreta jedan za drugim u istom smeru.
 - Motor se resetuje na prvobitnu konfiguraciju.

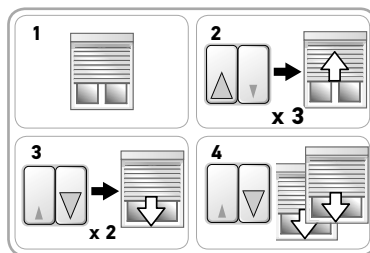

2. 4. 2. 2. Test kablom za podešavanje motora

- Pritisnite i držite taster WT, sve dok roletna dva puta ne uradi kratko gore-dole.
 - Motor je resetovan.

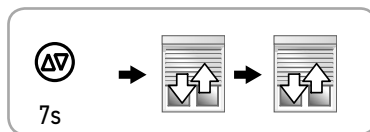

3. UPOTREBA I ODRŽAVANJE

Ovaj motor ne zahteva održavanje

3. 1. PODIZANJE I SPUŠTANJE ROLETNE

1) Pritisnite na taster «Podizanje»:

- Roletna se podiže i zaustavlja u gornjem položaju bez potrebe za bilo kakvim podešavanjem.

2) Pritisnite na taster « Spuštanje »:

- Roletna se spušta i zaustavlja u donjem položaju bez potrebe za bilo kakvim podešavanjem.

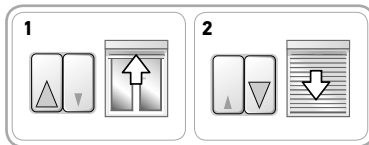

3. 2. DETEKCIJA PREPREKA

Automatska detekcija prepreka omogućava da se zaštiti roletna i da se izbegnu prepreke prilikom njenog kretanja:

- Ako roletna naiđe na prepreku prilikom spuštanja, roletna se automatski zaustavlja:
 - Pritisnite taster « Podizanje » da biste odblokirali roletnu.
- Ako roletna naiđe na prepreku prilikom podizanja, roletna se automatski zaustavlja.:
 - Pritisnite taster « Spuštanje » da biste odblokirali roletnu.

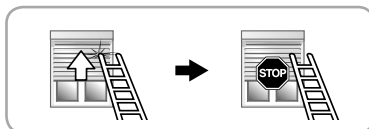
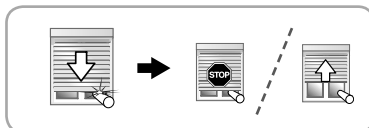

3. 3. ZAŠTITA OD MRAZA

Zaštita od smrzavanja radi kao i sistem za detekciju prepreka :

- Ako motor detektuje otpor, on se neće pokrenuti da bi zaštitio površinu roletne:
 - Roletna je u početnom položaju.

i Automatska zaštita od smrzavanja štiti roletnu od oštećenja, kada se poslednja traka roletne na prozorskom pragu zamrzne. Kada se (potpuno) zamrzne roletna u vodećoj šini ili kada se zamrznu pojedinačne trake jedna uz drugu, funkcionalnost zaštite od zamrzavanja može da bude ograničena, tako da oštećenja roletne ne mogu u potpunosti da se isključe. Takvo zamrzavanje roletne se veoma retko dešava. U tom slučaju izbegavajte korišćenje roletni, sve dok se led ne otopi.

4. SAVETI I PREPORUKE ZA UPOTREBU

Pitanja vezana za ilmo 50 WT?

Problemi	Mogući uzroci	Rešenja
Roletna ne radi.	Aktivirana je termička zaštita u motoru.	Sačekajte da se motor ohladi.

5. TEHNIČKI PODACI

Napajanje	230 V ~ 50 Hz
Temperatura korišćenja	- 20°C do + 60°C
Zaštitna oznaka	IP 44
Električna izolacija	Klasa I



Kompanija Somfy ovim putem izjavljuje da je motor obuhvaćen ovim uputstvima, predviđen da se napaja sa 230V ~ 50Hz i korišćen kao što je navedeno u ovim uputstvima, u skladu sa suštinskim zahtevima direktiva 2006/42/EC i 2014/30/EU.

Deklaracija o usklađenosti koja navodi norme i korišćene tehničke podatke i koja precizira sve detalje za identifikaciju motora, ime i adresu ovlašćene(ih) osobe(a) koja treba da sačini tehničku datoteku i koja je ovlašćena da da izjavu koja sadrži datum i mesto izdavanja dostupna je na internet adresi www.somfy.com/ce.

PRIJEVOD UPUTSTVA

Ovo se uputstvo odnosi na sve vrste motora ilmo 50 WT dostupne u važećem katalogu.

KRATKI SADRŽAJ

1. Uvodne informacije	64	3. Upotreba i održavanje	69
1. 1. Područje primjene	64	3. 1. Podizanje i spuštanje rolete	69
1. 2. Odgovornost	64	3. 2. Otkrivanje prepreka	69
2. Postavljanje	65	3. 3. Zaštita od leda	69
2. 1. Ugradnja	65	4. Preporuke i savjeti za upotrebu	70
2. 2. Ožičenje	66	5. Tehnički podaci	70
2. 3. Pokretanje	67		
2. 4. Preporuke i savjeti za postavljanje	68		

Motor ilmo 50 WT je motor bez podešavanja: dovoljno ga je jednostavno priključiti za upotrebu.

Motor ilmo 50 WT automatski učitava svoje krajeve hoda.

Motor ilmo 50 WT može se postaviti desno ili lijevo. Njime se upravlja putem komande tipa preklopnog prekidača s fiksним ili impulsnim položajem.

Motor ilmo 50 WT opremljen je:

- zaštitom od prepreka, za zaštitu sklopa lamela rolete prilikom spuštanja.
- zaštitom od leda, za zaštitu sklopa lamela rolete prilikom podizanja.

1. UVODNE INFORMACIJE

1. 1. PODRUČJE PRIMJENE

Motor ilmo 50 izrađen je za pokretanje svih vrsta vanjskih roleta s graničnicima i krutim spojnicama.

Instalater, stručnjak za motore i automatizaciju u stanovanju mora osigurati da ugradnja motoriziranog proizvoda bude u skladu s važećim normama u državi upotrebe te u skladu s normom za **vanjske rolete EN13659**.

1. 2. ODGOVORNOST

Prije postavljanja i upotrebe motora pažljivo pročitajte ova uputstva. Osim uputa opisanim u ovim uputstvima trebate poštivati i detaljne savjete u priloženim **Sigurnosnim uputama**.

Motor mora ugraditi stručna osoba za motore i automatizaciju u stanovanju u skladu s uputama tvrtke Somfy i važećim propisima u državi upotrebe.

Zabranjen je svaki način upotrebe motora izvan područja primjene opisanog u nastavku. Time se isključuje, kao i kod bilo kakvog nepoštivanja uputa u ovim uputstvima i priloženim **Sigurnosnim uputama**, svaka odgovornost i jamstvo tvrtke Somfy.

Instalater mora obavijestiti klijente o uvjetima upotrebe i načinu održavanja motora i mora im uručiti uputstva za upotrebu i održavanje kao i priložene **Sigurnosne upute** nakon ugradnje motora. Sve postprodajne zahvate na motoru mora izvršiti stručnjak za motore i automatizaciju u stanovanju.

Ako se tijekom ugradnje motora pojave nejasnoće, ili za dobivanje dodatnih informacija, obratite se predstavniku tvrtke Somfy ili posjetite web-mjesto www.somfy.com.



Sigurnosno upozorenje !







Pažnja!





Informacije

2. POSTAVLJANJE

-  Upute kojih se **obavezno** mora pridržavati stručnjak za motorizaciju i automatizaciju u stanovanju koji ugrađuje motor.
-  Motor nikada ne smije pasti, ne smije ga se udariti, bušiti ili uranjati.
-  Za svaki motor mora se postaviti po jednu individualnu upravljačku jedinicu.
-  Zabranjeno je priključivanje 2 upravljačke jedinice na isti motor.
-  Provjerite kompatibilnost u slučaju upotrebe ovog motora sa sustavom sa sabirnicom (npr.: sustav „**KNX**“).

2. 1. UGRADNJA

-  Provjerite robusnost rolete i njene opreme.
-  Provjerite je li motor koji rabite prilagođen dimenzijama rolete kako biste izbjegli opasnost od oštećenja rolete i/ili proizvoda Somfy.
-  Sve informacije o kompatibilnosti motora s roletom i ostalom opremom zatražite od proizvođača roleta ili tvrtke Somfy.

2. 1. 1. Priprema motora

-  Provjerite je li unutarnji promjer cijevi veći ili jednak 47 mm.

- 1) Postavite potrebnu opremu za uklapanje motora u cijev za namatanje :
 - Ili samo jedan kotačić **a** na motor.
 - Ili ozubljeni dio **b** i kotačić **c** na motor.
- 2) Izmjerite dužinu (L1) između unutarnjeg ruba glave motora i kraja kotačića.

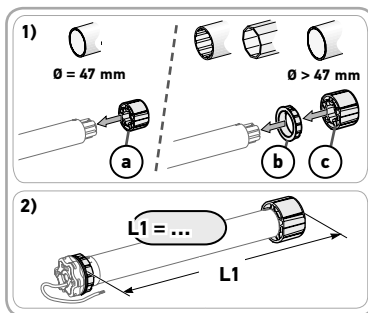

2. 1. 2. Priprema cijevi

-  Postavite motor ilmo 50 WT u cijev za namatanje debljine minimalno 0,5 mm, čija je unutarnja površina glatka: bez varova, neravnina, nabora itd., u unutrašnjost cijevi.

- 1) Izrežite cijev za namatanje na željenu dužinu, ovisno o proizvodu koji treba motorizirati.
- 2) Pobrusite cijev za namatanja i uklonite strugotine.
- 3) Na glatkim cijevima za namatanje, izrežite otvor sljedećih dimenzija:
 - d = 4 mm (0,16 in)
 - e = 28 mm (1,1 in)

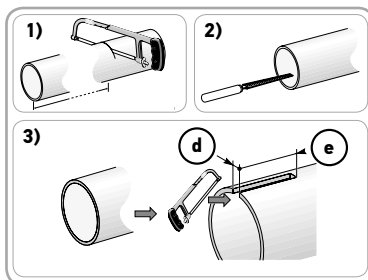

2. 1. 3. Spajanje motor – cijev

- 1) Klizno umetnite motor u cijev za namatanje.
Za cijevi za namatanje s glatkom unutrašnjom, izrezani otvor postavite na izdanak ozubljenog dijela.
- 2) Kotačić mora biti blokiran kod umetanja u cijev za namatanje:
 - Ili pričvršćivanjem cijevi za namatanje na kotačić pomoću 4 vijka parker Ø 5 mm ili 4 čelične slijepe zakovice Ø 4,8 mm koji se nalaze između 5 mm i 15 mm od vanjskog ruba kotačića, bez obzira o kojoj se cijevi za namatanje radi.

-  Vijci ili slijepe zakovice ne smiju se pričvršćivati na motor, već isključivo na kotačić.
- Ili upotrebom zaustavnog kotačića za cijevi koje nisu glatke.

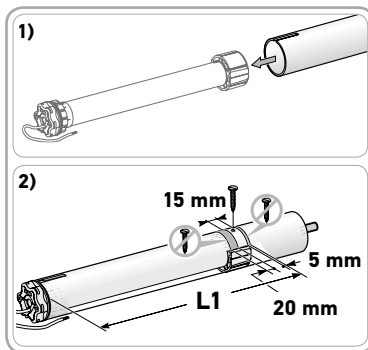

2. 1. 4. Postavljanje sklopa cijev – motor

- 1) Postavite i zajedno pričvrstite sklop cijevi i motora na nosač vrha **f** i nosač motora **g** :

-  Provjerite je li sklop cijev-motor zabravljen na nosaču vrha. Tako ćete spriječiti izlazak sklopa cijevi i motora iz pričvršćenja nosača vrha prilikom spuštanja rolete na kraj donjeg hoda.

- 2) Ovisno o vrsti nosača, postavite zaustavni prsten **h**

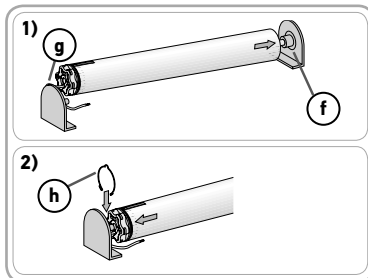



2. 2. OŽIČENJE

 Kabeli koji prolaze kroz metalnu pregradu moraju se zaštititi i izolirati rukavcem ili bužiorom.

 Pričvrstite kabele kako bi se izbjegao bilo kakav kontakt s pokretnim dijelom.

 Ako će se motor upotrebljavati vani, a kabel za napajanje je vrste HO5-VVF, ugradite kabel sa zaštitom otpornom na UV zrake, primjerice, u kanalicu.

 Kabel napajanja motora mora ostati dostupan: mora se moći lako zamijeniti.

 Uvijek zavijte kabel za napajanje kako biste izbjegli ulazak vode u motor!

- Isključite iz struje.
- Spojite motor prema informacijama iz donje tablice:

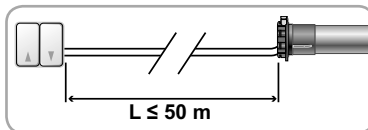

230 V ~ 50 Hz	Kabel
Neutralno (N)	Plavi
Faza (L1)	Smeđi
Faza (L2)	Crni
Uzemljenje (↓)	Zelena – žuta žica

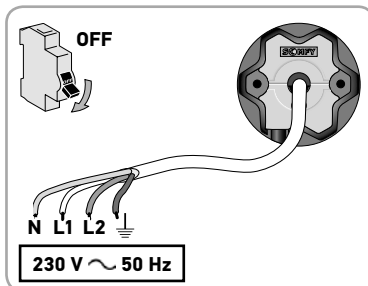

 Ovisno o maksimalnoj struji punjenja upravljačke jedinice i vrstama motora, moguće je paralelno povezati više motora s jednom upravljačkom jedinicom.

Primjer upravljačke jedinice od 3 A:

Okretni moment u Nm	Maksimalna količina motora
6	5
10	4
20	2

- ❗ Za dodavanje motora u sustav Somfy putem upravljačkog motora Somfy nužno je strogo se pridržavati uputa vezanih uz zahtjeve za povezivanje upravljačkog uređaja.
- ❗ Ne smiju se koristiti upravljačke jedinice s relejom s „poluvodičem“.

2. 3. POKRETANJE

✋ Nakon pričvršćivanja rolete na cijev za namatanje provjerite da li je, dok je roleta do kraja spuštena, kruta spojnica ispravno postavljena i da li je prva lamela između vodilica u okomitom položaju (sila F). Ako je potrebno, prilagodite broj lamela koji se koristi, za bolji položaj krute spojnice dok je roleta do kraja spuštena.

✋ Uvijek pogledajte grafičke prikaze i uputstva za montažu proizvođača krutih spojnica, kako biste odabrali prikladne za rolete koje se koriste.

❗ Upotrijebite minimalno 2 krute spojnice za pričvršćivanje rolete na cijev za namatanje.

1) Uključite dovod struje.

- Pritisnite gumb "Podizanje" na komandi za upravljanje:
 - Ako se roleta podiže, ožičenje je ispravno i pokretanje je završeno.
 - Ako se roleta spušta, prijedite na sljedeću fazu.

2) Prekinite dovod struje.

- Međusobno zamijenite smeđu i crnu žicu spojene na komandu za upravljanje.

3) Uključite dovod struje.

- Pritisnite gumb "Podizanje" za upravljanje smjerom okretanja.

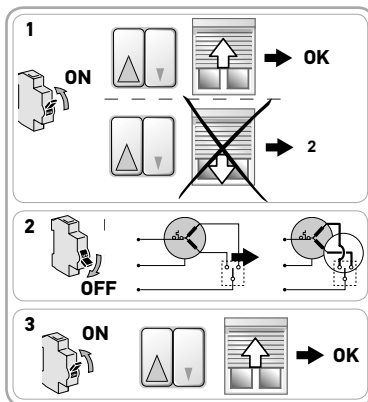
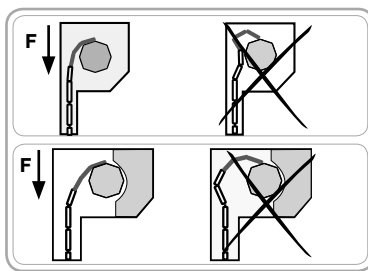

2. 4. PREPORUKE I SAVJETI ZA POSTAVLJANJE

2. 4. 1. Imate pitanja o motoru ilmo 50 WT?

Problemi	Moguć uzroci	Rješenja
Roleta se okreće u pogrešnom smjeru.	Ožičenje je neispravno.	Provjerite ožičenje i promijenite ga ako je potrebno.
Roleta ne radi.	Ožičenje je neispravno.	Provjerite ožičenje i promijenite ga ako je potrebno.
	Motor je termički.	Pričekajte da se motor ohladi.
	Komanda za upravljanje nije kompatibilna.	Provjerite kompatibilnost i zamijenite komandu za upravljanje ako je potrebno.
Roleta se prerano zaustavlja.	Dolazi do trenja prilikom pomicanja rolete: trenje u predjelu vodilica, kutije, smetnje između cijevi za namatanje i motora, itd.	Provjerite postavljanje rolete i uklonite eventualno trenje. Ako je problem i dalje prisutan, vratite izvornu konfiguraciju motora.
	Motor je postavljen na novu roletu.	Vratite izvornu konfiguraciju motora, pogledajte poglavlje "Vraćanje izvorne konfiguracije".
Roleta se ne zaustavlja kada dođe do krajnjeg, donjeg graničnika.	Korištena pričvršćenja nisu prikladna.	Provjerite je li roleta pričvršćena na cijev za namatanje krutim spojnicama.
Roleta se ne zaustavlja kada dođe do krajnjeg, gornjeg graničnika.	Sustav za blokiranje rolete u podignutom položaju nije prikladan.	Provjerite je li roleta opremljena graničnicima vijcima pričvršćenim na završnu lamelu, fiksним ili pomičnim graničnicima ugrađenim u vodilice, ili završnom lamelom koja djeluje kao graničnik.

2. 4. 2. Vraćanje izvorne konfiguracije

2. 4. 2. 1. S komandom za upravljanje spojenom na roletu

Strogo slijedite sve 4 faze postupka kako biste uspjeli vratiti izvornu konfiguraciju.

- Do pola podignite roletu.
- Sljedeću fazu ponovite 3 puta:
 - Držite pritisnutim gumb "Podizanje" sve dok se roleta ne pokrene. Odmah otpustite gumb.
- Sljedeću fazu ponovite 2 puta:
 - Držite pritisnutim gumb "Spuštanje" sve dok se roleta ne pokrene. Odmah otpustite gumb.
- Ponovno pritisnite gumb "Spuštanje" kako bi se roleta 2 puta pomakla u istom smjeru.
 - Motor je ponovno početno podešen na izvornu konfiguraciju.

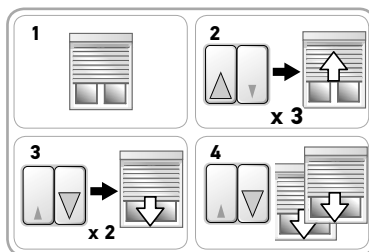

2. 4. 2. 2. Sa sajlam za podešavanje s elektroničkim motorom sa žičanim spojem

- Istodobno pritisnite gumb "Podizanje" i "Spuštanje" sajle za podešavanje sve dok se roleta dva puta ne pomakne i vrati u izvorni položaj.
 - Motor je tada ponovno vraćen na izvornu konfiguraciju.

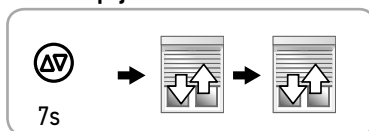

3. UPOTREBA I ODRŽAVANJE

Ovaj motor ne treba održavati

3. 1. PODIZANJE I SPUŠTANJE ROLETE

1) Pritisnite gumb "Podizanje":

- Roleta se podiže i zaustavlja u gornjem graničniku, bez da je potrebno podešavanje.

2) Pritisnite gumb "Spuštanje":

- Roleta se spušta i zaustavlja u donjem graničniku, bez da je potrebno podešavanje.

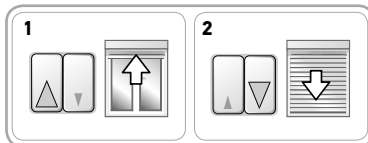

3. 2. OTKRIVANJE PREPREKA

Automatsko otkrivanje prepreka omogućava zaštitu sklopa lamela rolete i uklanjanje prepreka:

- Ako sklop lamela rolete naiđe na prepreku prilikom spuštanja, roleta se automatski zaustavlja:
 - Pritisnite gumb "Podizanje" za deblokiranje rolete.
- Ako sklop lamela rolete naiđe na prepreku prilikom podizanja, roleta se automatski zaustavlja:
 - Pritisnite gumb "Spuštanje" za deblokiranje rolete.

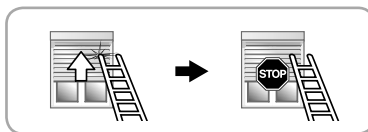
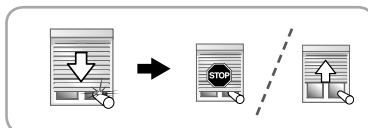

3. 3. ZAŠTITA OD LEDA

Zaštita od leda djeluje na istom principu kao otkrivanje prepreka:

- Ako motor naiđe na otpor, neće se pokrenuti kako bi zaštitio sklop lamela rolete:
 - Roleta ostaje u početnom položaju.

i Automatska zaštita od smrzavanja sprječava oštećenje plašta rolete ako se smrznula završna lamela plašta rolete na prozorskoj klupčici. U slučaju (potpunog) smrzavanja plašta rolete u vodilicama ili u slučaju smrzavanja pojedinačnih lamela je eventualno ograničena funkcionalnost zaštite od smrzavanja tako da se ne mogu sa sigurnošću isključiti oštećenja plašta rolete. Takvo smrzavanje plašta rolete je jako rijetka pojava. U ovom slučaju nemojte upravljati roletama sve dok se zaleđeni dio ne otopi.

4. PREPORUKE I SAVJETI ZA UPOTREBU

Imate pitanja o motoru ilmo 50 WT?

Problemi	Moguć uzroci	Rješenja
Roleta ne radi.	Motor je termički.	Pričekajte da se motor ohladi.

5. TEHNIČKI PODACI

Napajanje	230 V ~ 50 Hz
Temperatura na kojoj se može koristiti	- 20 °C do + 60 °C
Zaštitna oznaka	IP 44
Električna izolacija	Klasa I



Ovim Somfy izjavljuje da je motor na koji se odnose ove upute označen za napajanje pod 230 V ~ 50 Hz i koji se upotrebljava u skladu s ovim uputama usklađen s osnovnim zakonskim odredbama Direktiva za strojeve 2006/42/EK i 2014/30/EZ.

Izjava o CE sukladnosti s detaljima o korištenim normama i specifikacijama u kojoj su navedene sve pojedinosti za identifikaciju motora, naziv i adresa osobe(a) ovlaštene(ih) za izradu tehničke dokumentacije i sastavljanje izjave o sukladnosti zajedno s datumom izdavanja dostupna je na web-mjestu www.somfy.com/ce.

ROKASGRĀMATAS TULKOJUMS

Šī rokasgrāmata ir paredzēta visiem modeļa „ilmo 50 WT” atvasinājumiem, kas pieejami kataloga pašreiz spēkā esošajā versijā.

SATURS

1. Ievadinformācija	71	3. Izmantošana un apkope	76
1.1. Pielietojums	71	3.1. Rullējamā slēga pacelšana un nolaišana	76
1.2. Atbildība	71	3.2. Aizsardzība pret šķēršļiem	76
2. Montāža	72	3.3. Aizsardzība pret piesalšanu	76
2.1. Montāža	72	4. Noderīga informācija un padomi par uzstādīšanu	77
2.2. Elektroinstalācija	73	5. Tehniskie dati	77
2.3. Darbības sākšana	74		
2.4. Noderīga informācija un padomi par uzstādīšanu	75		

„ilmo 50 WT” elektromotors pirms izmantošanas nav jāregulē: vienkārši saslēdziet un darbiniet to.

„ilmo 50 WT” noregulējas automātiski.

Ierīci „ilmo 50 WT” var uzstādīt gan no labās, gan kreisās puses. Motors ir darbināms ar vadības slēdzi – ar kuru nav iespējams ieslēgt vienlaicīgi abus virzienus, un tas var būt gan ar fiksāciju, gan bez tās.

„ilmo 50 WT” veidots tā, lai:

- sajustu šķēršļus, tādējādi pasargājot rullējamo slēgi no iespējamajiem bojājumiem nolaišanas laikā;
- sajustu ledus radītu pretestību un pasargātu rullējamo slēgi no iespējamajiem bojājumiem pacelšanas laikā.

1. IEVADINFORMĀCIJA

1.1. PIELIETOJUMS

„ilmo 50” elektromotors ir paredzēts visu veidu sarullējamiem slēgiem, kas ir aprīkoti ar mehāniskām atdurēm un nelokāmiem savienojumiem, motorizēšanai.

Mājsaimniecībā lietojamas automātikas un motorizācijas speciālistam, uzstādot motorizācijas aprīkojumu, jāpārlicinās, ka tas uzstādīts atbilstoši attiecīgās valsts spēkā esošajam regulējumam, kā arī standartam **EN 13659** attiecībā uz rullējamiem slēgiem.

1.2. ATBILDĪBA

Pirms motorizācijas aprīkojuma uzstādīšanas un izmantošanas rūpīgi izlasiet šo pamācību. Papildus šajā rokasgrāmatā apkopotajiem norādījumiem ievērojiet arī instrukcijas, kas iekļautas pievienotajā dokumentā „**Norādījumi par drošību**”.

Motorizācijas aprīkojuma uzstādīšana ir jāuztic mājsaimniecībā lietojamas automātikas un motorizācijas speciālistam un uzstādot jāievēro „Somfy” instrukcijas un attiecīgās valsts saistošais regulējums.

Izmantot motorizācijas aprīkojumu neatbilstīgā nolūkā un veidā (sk. iepriekš tekstā) ir aizliegts. Neatbilstīgs lietojums un citu šajā rokasgrāmatā un pievienotajā dokumentā „**Norādījumi par drošību**” iekļauto instrukciju neievērošana atbrīvo „Somfy” no atbildības un garantijas saistībām.

Aprīkojuma uzstādītājam ir jāinformē lietotāji par motorizācijas aprīkojuma izmantošanas un apkopes nosacījumiem un pēc aprīkojuma uzstādīšanas jānodrošina lietotāju rīcībā gan lietošanas un apkopes rokasgrāmata, gan pievienotais dokuments „**Norādījumi par drošību**”. Jebkura pēcpārdošanas posmā ar aprīkojumu veicamā darbība ir jāuztic mājsaimniecībā lietojamas automātikas un motorizācijas speciālistam.

Ja aprīkojuma uzstādīšanas laikā rodas neskaidrības vai ja ir nepieciešama papildu informācija, sazinieties ar „Somfy” kontaktpersonu vai apmeklējiet tīmekļa vietni www.somfy.com.



Brīdinājums par drošību







Uzmanību!





Informācija

2. MONTĀŽA

-  Norādījumi, kas ir **obligāti** jāievēro māsaimniecībā lietojamās automātikas un motorizācijas speciālistam, uzstādot aprīkojumu.
-  Nekad nemetiet, nekratiet, neurbiet, necaurduriet un neiegremdējiet aprīkojumu šķidrumā.
-  Katram motorizācijas aprīkojumam uzstādiet atsevišķu vadības slēdzi.
-  Nekad nepieslēdziet vienam motoram divus vadības slēdžus.
-  Izmantojot motoru ar maģistrāles sistēmu, pārbaudiet saderību (piem., "KNX" sistēma).

2. 1. MONTĀŽA

-  Regulāri pārbaudiet, vai rullējamais slēģis un tā papildpiederumi ir stabili un kārtīgi nostiprināti.
-  Pārļiecinieties, vai motora garums atbilst rullējamā slēģa garumam (citādi iespējams sabojāt slēģi un/vai „Somfy” ierīci).
-  Lai iegūtu informāciju par motorizācijas aprīkojuma saderību ar rullējamo slēģi un tā papildpiederumiem, vērsieties pie „Somfy” vai slēģa ražotāja pārstāvja.

2. 1. 1. Motora sagatavošana

-  Pārļiecinieties, ka caurules iekšējais diametrs ir 47 mm vai lielāks.

- 1) Uzstādiet piederumus, kas nepieciešami motora ievietošanai caurulē:
 - uzstādi uz motora vai nu tikai vilcējgalu **a**,
 - vai arī skaitītāja galu **b** un vilcējgalu **c**.
- 2) Nomēriet attālumu (L1) starp motora pamatnes iekšējo malu un riteņa tālāko malu.

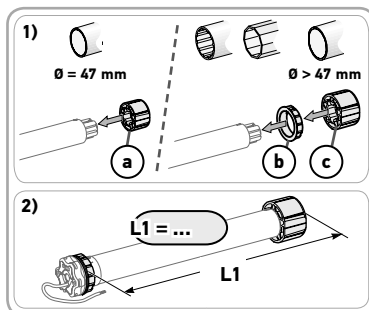

2. 1. 2. Caurules sagatavošana

-  Motors „ilmo 50 WT” jāuzstāda caurulē, kuras sienas biezums nav plānāks par 0,5 mm un kuras iekšpuse ir gluda. Caurulei jābūt bez šuvēm, stiprinājumiem, izliekumiem u. tml.

- 1) Nogrieziet nepieciešamo caurules garumu, lai tā atbilstu darbināmajam elementam.
- 2) Attīriet to no skaidām.
- 3) Ja caurule ir gluda, izveidojiet šāda izmēra ierobu:
 - $d = 4 \text{ mm}$ (0,16 collas)
 - $e = 28 \text{ mm}$ (1,1 colla)

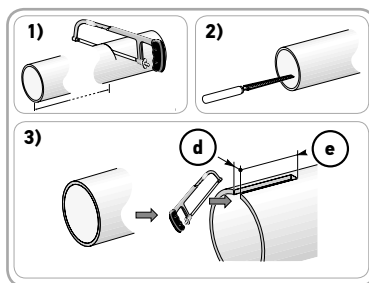

2. 1. 3. Motora sastiprināšana ar cauruli

- 1) Ievietojiet motoru caurulē.
Ja caurule iekšpusē ir gluda, novietojiet izveidoto ierobu uz gredzena kronšteina.
 - 2) Ritenim, ievirzoties caurulē, ir jānoblķējas tajā vienā no minētajiem veidiem.
 - Viena iespēja – cauruli nostiprina uz riteņa, izmantojot četras pašvītņotājskrūves ($\varnothing - 5 \text{ mm}$) vai četras slēptās tērauda kniedes ($\varnothing - 4,8 \text{ mm}$), kas neatkarīgi no caurules ir ievirzītas 5–15 mm attālumā no vilcējgala tālākās ārējās malas.
-  Skrūves vai slēptās kniedes nedrīkst piestiprināt pie motora, tās jāpiestiprina tikai pie vilcējgala.
- Otra iespēja – izmantot negludām caurulēm paredzētu riteņa blokatoru.

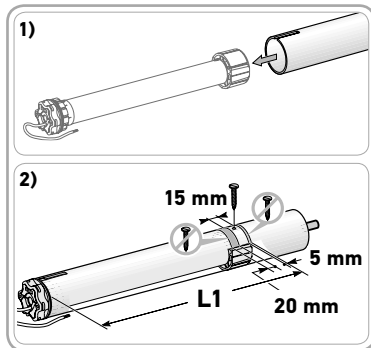

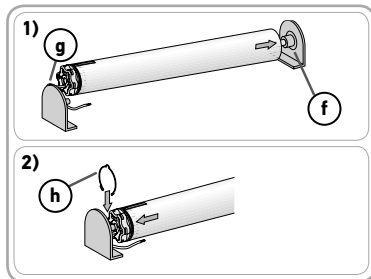

2. 1. 4. Caurules un motora montāža

- 1) Uzstādiet cauruli kopā ar motoru uz balstošā gultņa **f** un uz motora stiprinājuma **g** un nofiksējiet.
-  Pārliecinieties, vai caurule kopā ar motoru ir nofiksēta balstošajā stiprinājumā. Šādi iespējams nodrošināt, ka caurule ar motoru neizslīd no balstošā stiprinājuma brīdī, kad rullējamais slēģis izritinās pilnībā.
- 2) Atkarībā no balsta veida uzstādiet vietā aptures gredzenu **h**.





2. 2. ELEKTROINSTALĀCIJA

 Ja kabeli šķērso metāla starpsienu, tie ir jānodrošina un jāizolē ar manšeti vai aizsargapvalku.

 Lai kabeli nesaskartos ar kustīgiem elementiem, sastipriniet tos.

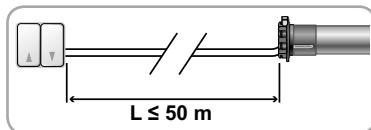
 Ja motorizācijas aprīkojumu darbina ārpus telpām, ir jāizmanto H05-VVF tipa barošanas kabeli, kabelis ir jānodrošina pret ultravioletā starojuma iedarbību (piemēram, jāievieto caurulē vai jāuzstāda zem kabelkanāla).





 Gādājiet, lai motorizācijas aprīkojuma barošanas kabelim varētu piekļūt: tam ir jābūt viegli nomaināmam.

 Vienmēr atstājiet barošanas vadu nedaudz izliektu uz leju, lai ūdens neiekļūtu motorizācijas aprīkojumā!

- Atslēdziet strāvas padevi.
- Pieslēdziet motorizācijas aprīkojumu, ņemot vērā tabulas datus.

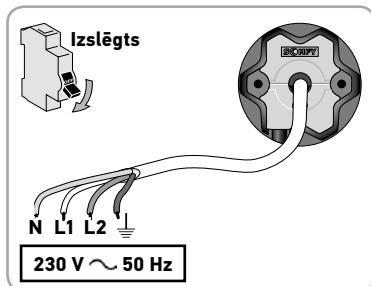

230 V ~ 50 Hz	Kabelis
Nulles (N)	Zils
Fāze (L1)	Brūns
Fāze (L2)	Melns
Zemējums (⊥)	Zaļš-dzeltens



 Atkarībā no vadības slēdža maksimālās slodzes strāvas un atkarībā no motoru veidiem vienam vadības slēdzim paralēli var būt pieslēgti vairāki motori.

3A vadības slēdža piemērs.

Griezes moments Nm	Maksimālais motoru skaits
6	5
10	4
20	2

-  Iekļaujot motoru "Somfy" sistēmā, izmantojot "Somfy" motoru kontrolieri, ir stingri jāievēro kontroliera lietošanas pamācībā sniegtās pieslēguma prasības.
-  Nedrīkst izmantot vadības slēdzi ar releju "pusvadītāju".

2. 3. DARBĪBAS SĀKŠANA

 Kad rullējamais slēgis ir piestiprināts pie caurules, pārliecinieties, vai, slēgim atrodoties nolaistā pozīcijā, stiprinājumi ir novietoti pareizi un pirmā līste ievirzās vadulās vertikāli (virziens F). Ja, slēgim atrodoties nolaistā pozīcijā, stiprinājumi nav novietoti pareizi, jūs varat noņemt vai pievienot papildu lameles.

 Lai izvēlētos attiecīgajam slēgim vispiemērotākos stiprinājumus un lai pareizi tos uzstādītu, vienmēr ņemiet vērā ražotāja norādījumus un ieteikumus.

 Lai piestiprinātu slēgi pie caurules, izmantojiet vismaz divus stiprinājumus.

1) Pieslēdziet strāvas padevi.

- Vadības slēdzī nospiediet pogu „Pacelt”:

- ja rullējamais slēgis paceļas, motors ir saslēgts pareizi, un uzstādīšana ir pabeigta.
- Ja slēgis nolaižas, rīkojieties, kā norādīts tālāk.

2) Atslēdziet strāvas padevi.

- Vadības slēdzī samainiet vietām brūno un melno kabeli.

3) Pieslēdziet strāvas padevi.

- Nospiediet pogu „Pacelt” un pārbaudiet slēga kustības virzienu.

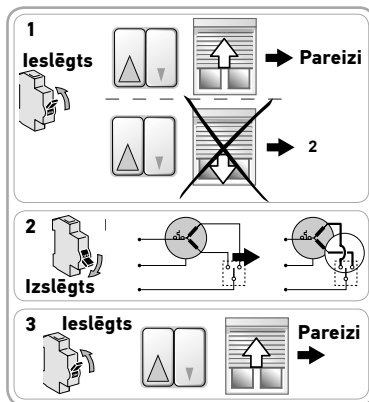
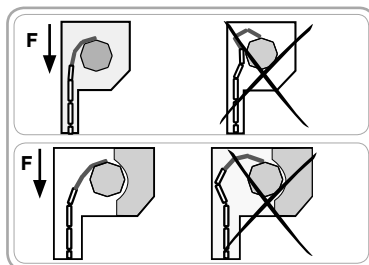

2. 4. NODERĪGA INFORMĀCIJA UN PADOMI PAR UZSTĀDĪŠANU

2. 4. 1. Iespējamie jautājumi par „Ilmo 50 WT” darbību

Problēmas	Iespējamie cēloņi	Risinājumi
Rullējamais slēģis pārvietojas nepareizā virzienā.	Nepareizi izveidots saslēgums.	Pārbaudiet saslēgumu un veiciet nepieciešamās korekcijas.
Rullējamais slēģis nedarbojas.	Nepareizi izveidots saslēgums.	Pārbaudiet saslēgumu un veiciet nepieciešamās korekcijas.
	Motors ir uzkaršis.	Ļaujiet tam atdzist.
Rullējamais slēģis apstājas pārāk ātri.	Vadības slēdzis nav saderīgs.	Pārbaudiet saderību un, ja nepieciešams, nomainiet slēdzi.
	Kustības laikā rodas berze: vadulās, pārseguma kārbā, starp motoru un cauruli u. c.	Pārbaudiet slēģa konstrukciju un novērsiet berzi. Ja problēma nav novērsta, atjaunojiet motorizācijas aprīkojuma sākotnējos iestatījumus.
Motors uzstādīts jaunam rullējamam slēģim.	Motors uzstādīts jaunam rullējamam slēģim.	Atjaunojiet motorizācijas aprīkojuma sākotnējos iestatījumus. Skatiet sadaļu „Sākotnējo iestatījumu atjaunošana”.
	Nolaižoties līdz galam, slēģis neapstājas automātiski.	Izmantoti nepiemēroti fiksatori.
Paceloties līdz galam, slēģis neapstājas automātiski.	Pacelta slēģa bloķēšanas sistēma nav pareizi uzstādīta.	Pārbaudiet, vai slēģa apakšējai līstei ir atdures, vai vadulās ir uzstādītas pastāvīgas vai noņemamas atdures un vai slēģa apakšējā līste darbojas kā aizturis.

2. 4. 2. Sākotnējo iestatījumu atjaunošana

2. 4. 2. 1. Vadības slēdzis ir saslēgts ar rullējamo slēģi

Lai sekmīgi atjaunotu sākotnējos iestatījumus, rūpīgi veiciet visas 4 tālāk aprakstītās darbības.

- 1) Nolaidiet rullējamo slēģi līdz pusei.
- 2) Nākamo darbību atkārtojiet trīs reizes pēc kārtas.
 - Nospiediet pogu „Pacelt”. Kad slēģis sāk kustību, nekavējoties atlaidiet pogu.
- 3) Nākamo darbību atkārtojiet divas reizes pēc kārtas.
 - Nospiediet pogu „Nolaist”. Kad slēģis sāk kustību, nekavējoties atlaidiet pogu.
- 4) Vēlreiz nospiediet pogu „Nolaist” un pagaidiet, līdz slēģis veic divas secīgas kustības vienā virzienā.
 - Sākotnējie iestatījumi ir atjaunoti.

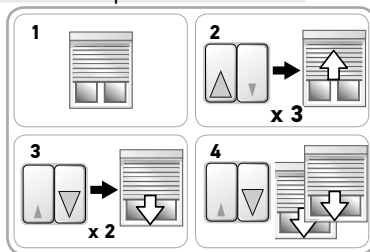

2. 4. 2. 2. Izmantojot elektronisko motoru iestatīšanas ierīci

- Uz vadības kabeļa vienlaicīgi nospiediet pacelšanas un nolaišanas pogu un pagaidiet, līdz rullējamais slēģis divreiz veic kustību turp un atpakaļ.
 - Sākotnējie iestatījumi ir atjaunoti.

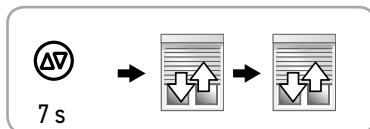

3. IZMANTOŠANA UN APKOPE

Šim motorizācijas aprīkojumam apkopes procedūra nav nepieciešama.

3. 1. RULLĒJAMĀ SLĒGA PACELŠANA UN NOLAIŠANA

1) Nospiediet pogu „Pacelt”:

- Slēģis paceļas līdz galam un apstājas automātiski; papildu komanda nav nepieciešama.

2) Nospiediet pogu „Nolaist”:

- Slēģis nolaižas pilnībā un apstājas automātiski; papildu komanda nav nepieciešama.

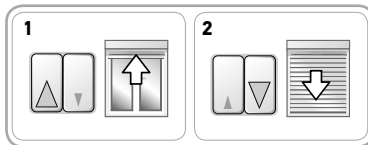

3. 2. AIZSARDZĪBA PRET ŠĶĒRŠLIEM

Šī funkcija ļauj automātiski sajukt šķēršļus un pasargāt rullējamo slēģi no iespējamiem bojājumiem.

- Ja, laižot slēģi lejup, tiek konstatēts šķērslis, slēģis tiek automātiski apturēts.
 - Lai to atbloķētu, nospiediet pogu „Pacelt”.
- Slēģis apstāties automātiski arī pacelšanas laikā, ja tā ceļā radīsies šķērslis.
 - Lai to atbloķētu, nospiediet pogu „Nolaist”.

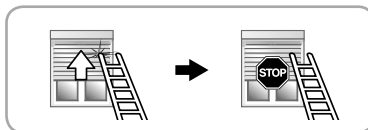
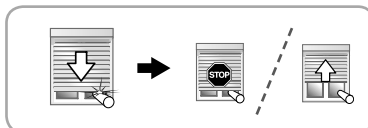

3. 3. AIZSARDZĪBA PRET PIESALŠANU

Šī funkcija darbojas līdzīgi šķēršļu noteikšanai.

- Sastopot pretestību, motors nesāk darbību, lai nesabojātu slēģi.
 - Rullējamais slēģis paliek sākotnējā pozīcijā.

i Automātiskā aizsardzība pret piesalšanu neļauj sabojāt slēģi, kad slēģa apakšējā lāmele ir piesalusi pie palodzes. Turpretī tad, ja slēģis ir (pilnīgi) piesalis pie vadotņu sliedēm vai atsevišķas lāmeles ir piesalušas viena pie otras, aizsardzība pret piesalšanu, iespējams, būs ierobežota, un nevar pilnīgi droši apgalvot, ka slēģis netiks bojāts. Taču šādi slēģis iesalst ļoti reti. Tādā gadījumā atsakieties no rullējamā slēģa vadības un nogaidiet, kamēr apledojums atkūst un atdalās.

4. NODERĪGA INFORMĀCIJA UN PADOMI PAR UZSTĀDĪŠANU

Iespējamie jautājumi par „ilmo 50 WT” darbību

Problēmas	Iespējamie cēloņi	Risinājumi
Rullējamais slēģis nedarbojas.	Motors ir uzkaršis.	Laujiet tam atdzist.

5. TEHNISKIE DATI

Barošana	230 V ~ 50 Hz
Izmantošanai piemērota temperatūra	no -20 °C līdz +60 °C
Aizsardzības pakāpe	IP 44
Elektriskā izolācija	I klase



„Somfy” apliecina, ka motorizācijas aprīkojums, uz ko attiecas šī instrukcija, atbilst Direktīvu 2006/42/EK un 2014/30/ES pamatprasībām, ja to lieto atbilstīgi norādījumiem šajā instrukcijā un baro, ievērojot 230 V/50 Hz spriegumu.

EK atbilstības deklarācija, kurā nosaukti attiecināmie standarti un specifikācijas, minēti visi motorizācijas aprīkojuma identificēšanai nepieciešamie dati un norādīts(-i) personas(-u), kas ir tiesīga(-as) sagatavot tehnisko dokumentāciju un deklarāciju, tostarp norādot izlaides datumu un vietu, vārds(-i) un adrese(-es), ir pieejama tīmekļa vietnē www.somfy.com/ce.

Somfy SAS

50 avenue du Nouveau Monde
F - 74300 Cluses

www.somfy.com

somfy®